

INSTRUKTIONSBOG

TRÆPILLEOVN TRÆPILLEINDSATS

TRÆPILLEKOMFUR LUFTKEDEL

LUFTTÆTTE OVNE

TRÆPILLEOVN MED OVN

TRÆPILLEKOMFUR MED OVN



STAMPAGGI



VIGTIGT: SKAL LÆSES



1. Garantien gælder for et anlæg i overensstemmelse med normerne, certificeret af GODKENDET PERSONALE.
2. Produktet må ikke vendes på hovedet eller ligges vandret ned under transport og installation.
3. Installationen af ovnen skal udføres af kvalificeret personale og i overensstemmelse med gældende bestemmelser i installationslandet.
4. I tilfælde af at den ikke vil tænde eller strømsvigt SKAL man tømme fyrfadet inden den tændes igen. Hvis denne procedure ikke følges kan det forårsage brud på lågens rude.
5. LÆG IKKE MANUELT piller ind i fyrfadet for at fremme tænding af ovnen.
6. I tilfælde af unormal flamme og i alle tilfælde må man ALDRIG SLUKKE ovnen ved at fjerne strømmen, men med stopknappen. At fjerne strømmen betyder at røgen ikke kan evakueres.
7. I tilfælde af, at tændingsfasen forlænges (fugtige piller, dårlig kvalitet), hvilket fremmer dannelse af røg inde i forbrændingskammeret, er det hensigtsmæssigt at åbne lågen for at fremme evakueringen af røgen. Hold sikker afstand.
8. Det er meget vigtigt at bruge certificerede piller af god kvalitet. Brugen af træpiller af dårlig kvalitet kan forårsage funktionsfejl og i nogle tilfælde brud på mekaniske dele, som producenten ikke påtager sig ansvaret for.
9. Der bør udføres almindelig rengøring hver dag (fyrfad og forbrændingskammer). Producenten er ikke ansvarlig for problemer som følge af manglende rengøring.

Eva Stampaggi S.r.l. påtager sig intet ansvar for skade på personer eller genstande forårsaget af manglende overholdelse af førnævnte punkter eller af installerede produkter, der ikke overholder reglerne.

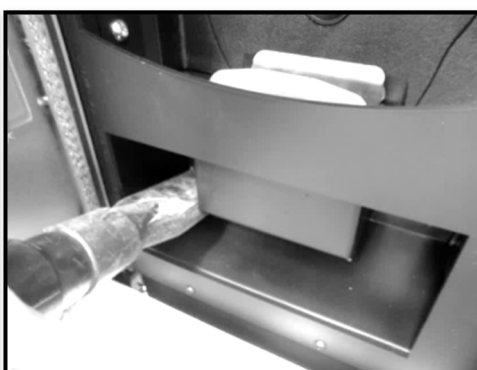
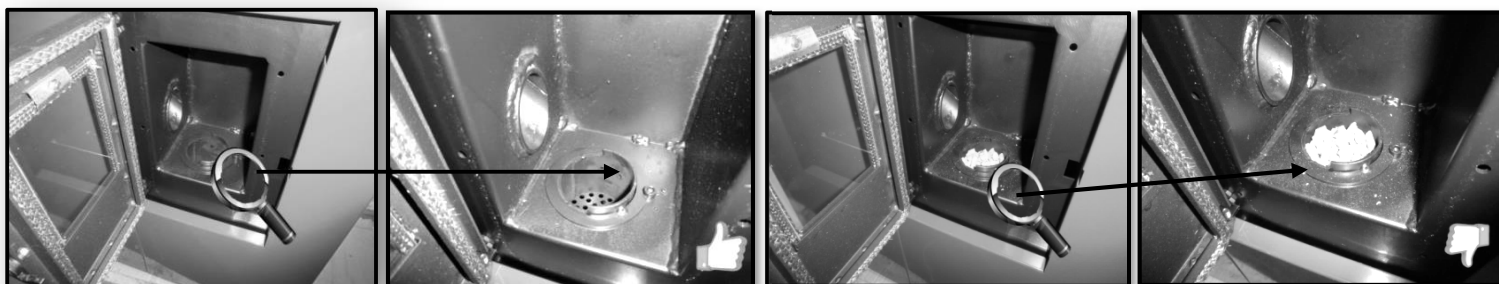

F-1

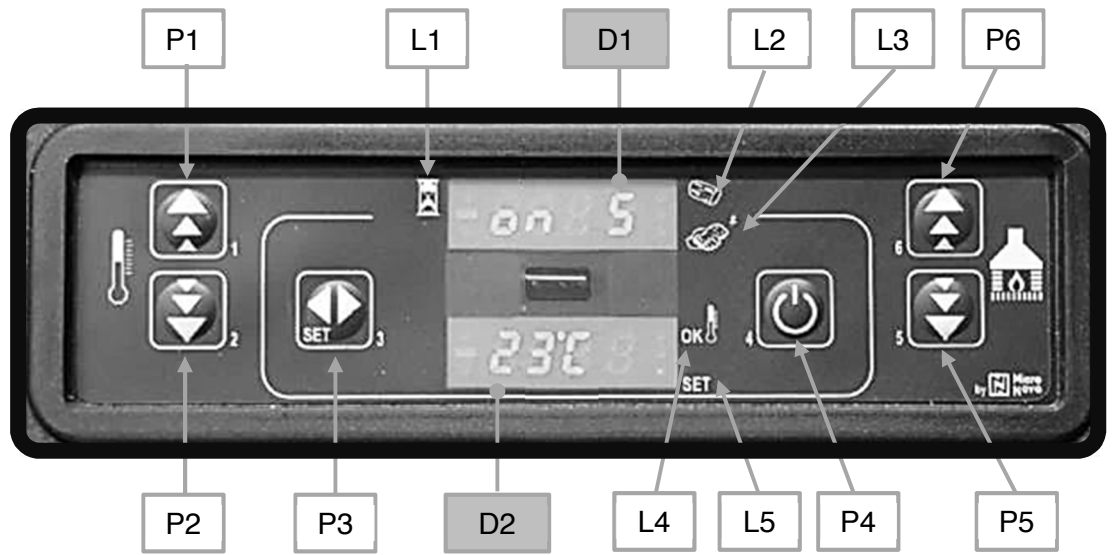

F-2

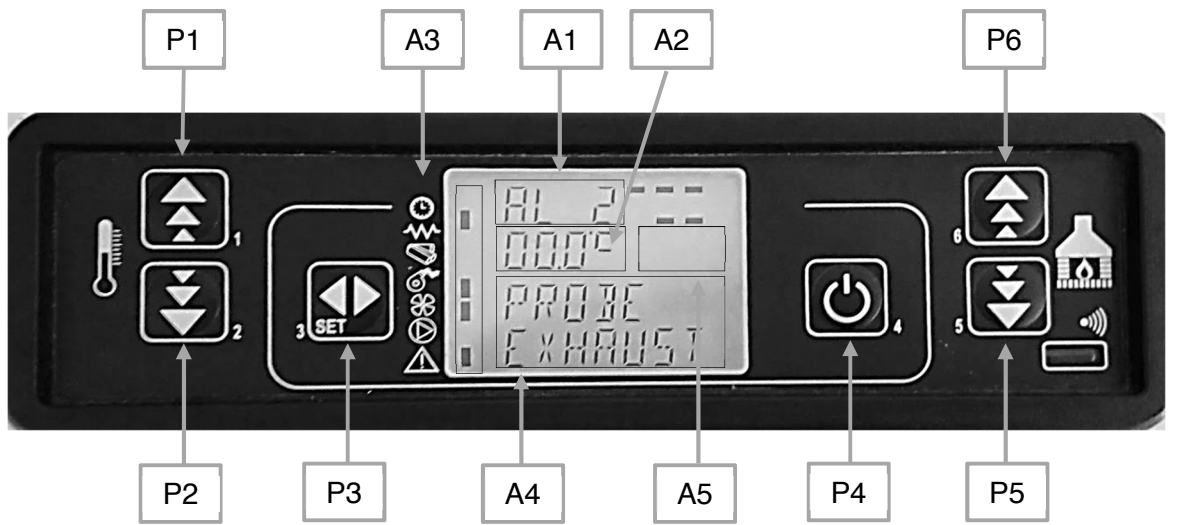

F-3

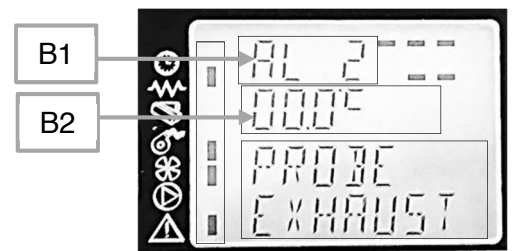

F-4

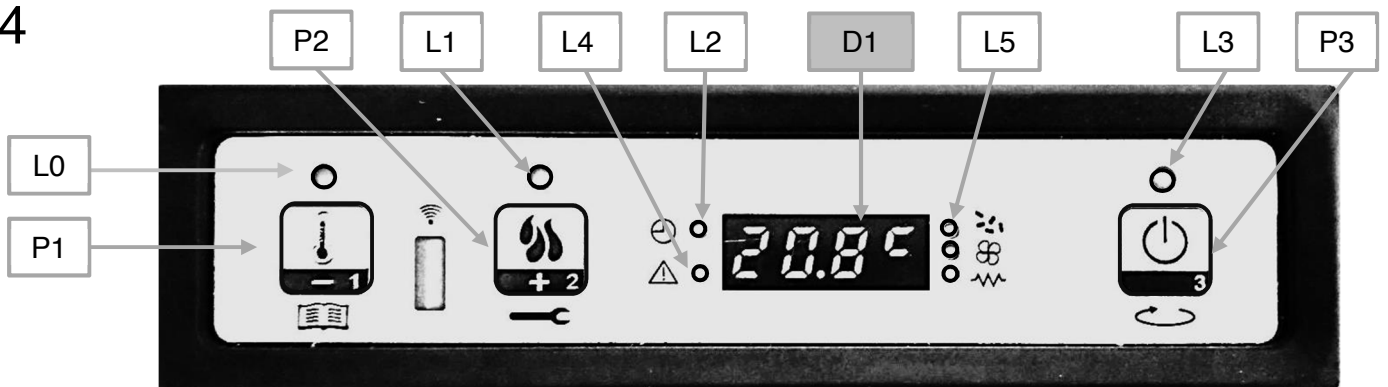

F-5

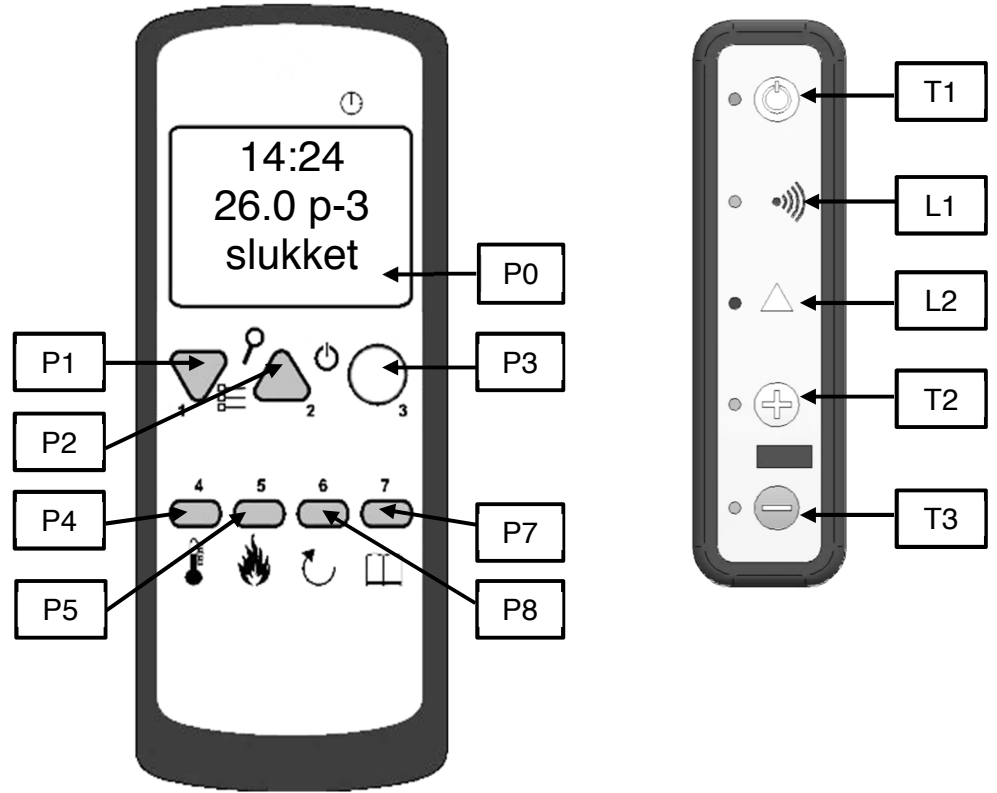

F-6

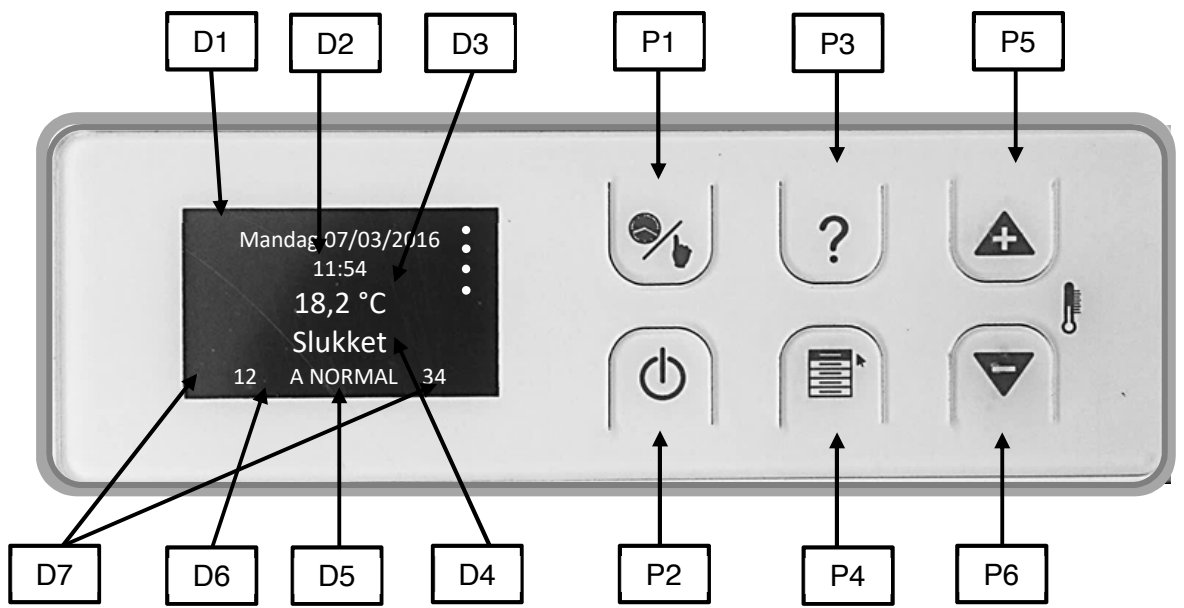

F-7

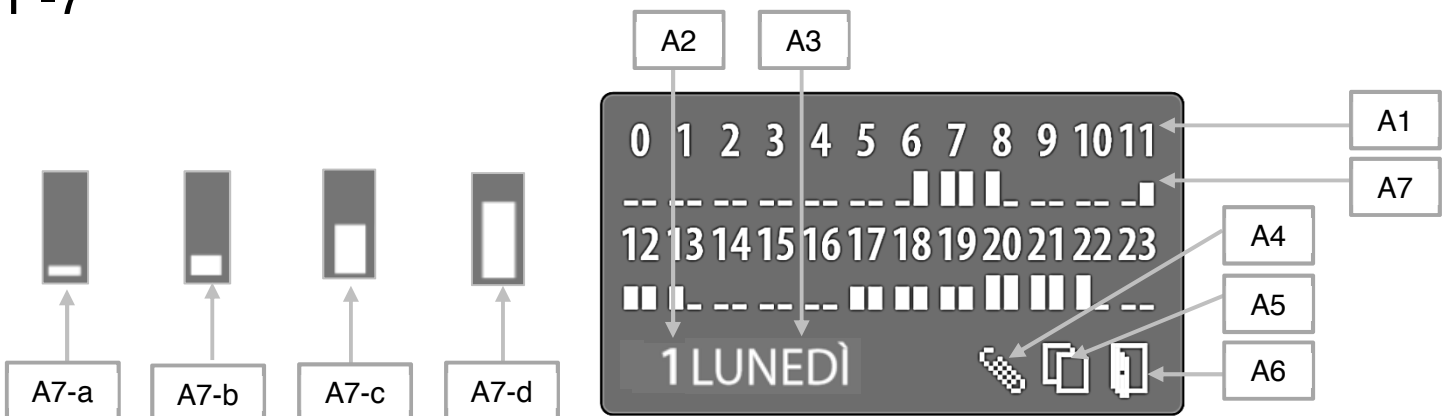

01.	PRODUKTSIKKERHED	side 6		
02.	TRÆKKANAL	side 7		
	02.01 SKORSTEN	side 9		
	02.02 TRÆK	side 9		
	02.03 OVNENS EFFEKTIVITET	side 9		
03.	ADVARSLER OG INSTALLATION	side 10		
04.	INSTALLATION	side 12		
	04.01 TRÆPILLEOVN	side 12		
	04.02 TRÆPILLEOVN MED OVN	side 12		
	04.03 TRÆPILLEINDSATS	side 13		
	04.04 TRÆPILLEKOMFUR	side 13		
	04.05 TRÆPILLEKOMFUR MED OVN	side 14		
	04.06 LUFTKEDEL	side 14		
	04.07 LUFTTÆTTE OVNE	side 15		
05.	BRUG AF PRODUKTET	side 15		
	05.01 ELEKTRONIK MED LED DISPLAY 6 KNAPPER	side 15	side 3	F-1
	(Træpilleindsats – kanaliseret træpilleovn)			
	05.02 ELEKTRONIK MED DISPLAY LCD 6 KNAPPER	side 18	side 3	F-2 F-3
	(Træpilleovn)			
	05.03 ELEKTRONIK MED LED DISPLAY 3 KNAPPER Nr. 100	side 20	side 3	F-4
	(Træpilleovn – træpilleovn med ovn – træpillekomfur – træpillekomfur med ovn)			
	05.04 ELEKTRONIK MED LED DISPLAY 6 KNAPPER Nr. 100	side 22	side 3	F-1
	(Træpilleovn– Træpilleindsats)			
	05.05 ELEKTRONIK MED RADIOSTYRING	side 24	side 4	F-5
	(Træpilleovn)			
	05.06 ELEKTRONIK MED LCD RADIOSTYRING	side 26	side 4	F-6
	(Lufttætte ovne)			
	05.07 ELEKTRONIK MED LCD RADIOSTYRING	side 29	side 4	F-6
	(Luftkedel)			
	05.08 IR FJERNSTYRING (EKSTRAUDSTYR	side 31		
	(Træpilleovn – træpilleovn med ovn – træpillekomfur – træpillekomfur med ovn – Træpilleindsats)			
06.	RENGØRING OG VEDLIGEHOLDELSE	side 31		
07.	ANOMALIER OG MULIGE LØSNINGER	side 32		
08.	PLANLAGT ARLIG VEDLIGEHOLDELSE	side 33		
09.	GARANTIBEVIS	side 34		
10.	INSTALLATIONS- OG EFTERSYNSCERTIFIKAT	side 35 - 36		

SIKKERHEDSADVARSLER

Ovnene er konstrueret i overensstemmelse med standarden EN13240 (brændeovne) EN 14785 (træpilleovne) EN 12815 (komfurer til fast brændsel) ved anvendelse af ikke-forurenende materialer af høj kvalitet. For at bruge din brændeovn på bedste måde tilrådes det at følge instruktionerne i denne brochure. Læs denne vejledning omhyggeligt inden brug og inden vedligeholdelsesindgreb.

Eva Stampaggis sigter at give flest mulige informationer med henblik på at sikre sikker anvendelse og undgå skader på personer, genstande eller dele af selve ovnen.

Alle ovne testes hos producenten inden afsendelse og, derfor er det muligt at finde rester inde i ovnen.

OPBEVAR MANUALEN TIL FREMTIDIG BRUG
VED TVIVL ELLER BEHOV FOR YDERLIGERE OPLYSNINGER HENVEND DEM TIL
DEN AUTORISEREDE FORHANDLER

- Installationen og tilslutning skal udføres af en kvalificeret tekniker i overensstemmelse med europæiske og nationale (UNI 10683 i Italien) standarder, lokale bestemmelser og vedlagte monteringsinstruktioner. Desuden skal det udføres af autoriseret personale, som er professionelt forberedt til den type arbejder, der skal udføres.
- Forbrænding af affald, især af plast, skader ovn og trækkanal og er desuden forbudt ved lov om beskyttelse mod udslip af farlige stoffer.
- Anvend aldrig alkohol, benzin eller andre let antændelige væsker til at tænde op eller genoplive ilden under brug.
- Kom ikke en større mængde brændstof ind i ovnen end den angivet i vejledningen.
- Undlad at ændre produktet.
- Det er forbudt at bruge produktet med åben låge eller med ødelagt rude.
- Brug ikke apparatet som tørrestativ for eksempel, afsætningsplads eller trappe osv.
- Installér ikke ovnen i soveværelset, i badeværelser, hvis den ikke er certificeret som vandtæt.

Følgende træpiller kan anvendes:

Træpilleovnene fungerer udelukkende med træpiller (briketter) af forskellige typer træ, som overholder standarden DIN plus eller EN plus 14961-2 A1 eller PEFC/04-31-0220 Ö-NORM M7135 eller som har følgende karakteristika:

Brændværdi min. 4,8 kWh/kg (4180 kcal/kg)

Densitet 630-700 kg/m³

Fugtighed maks. 10% af vægten

Diameter: 6 ±0,5 mm

Askeprocentsats: maks. 1% af vægten

Længde: min. 6 mm- maks. 30 mm

Sammensætning: 100% ubehandlet træ fra træindustrien eller postkonsum træ uden tilsatte bindemidler og uden bark i overensstemmelse med gældende standarder.

GENERELLE SIKKERHEDSSTANDARDER

- Brug kun ovnen som beskrevet her i manualen. Enhver anden brug, der ikke er tilrådet af producenten kan forårsage brand eller personskade.
- Sørg for at strømforsyningstypen er i overensstemmelse med det, der er angivet på dataskiltet (230V~/50Hz).
- Dette produkt er ikke et legetøj. Hold godt øje med børn for at sikre, at de ikke leger med apparatet.
- Dette apparat er ikke beregnet til personer (herunder børn) med nedsatte fysiske, sensoriske eller mentale evner eller personer, som ikke har den nødvendige erfaring og viden, med mindre de har modtaget den nødvendige instruktion i brugen af apparatet af en person, der har ansvar for deres sikkerhed.
- Sluk for strømmen fra nettet hvis apparatet ikke bruges eller skal rengøres.
- Stil afbryderen på O eller træk stikket ud af stikkontakten for at frakoble ovnen. Træk kun i stikket, ikke i ledningen.
- Luk under ingen omstændigheder forbrændingsluftåbningerne og røgdgangene.
- Rør ikke ovnen med våde hænder, da apparatet er udstyret med elektriske dele
- **Brug ikke apparatet, hvis det har skadede ledninger eller stik. Apparatet er klassificeret som type Y: Elkablet skal udskiftes af en kvalificeret tekniker. Hvis el-forsyningsledningen er beskadiget, må den kun udskiftes af fabrikanten, eller af et autoriseret servicecenter eller af en person med lignende kvalifikation.**
- Anbring ikke noget på ledningen og bøj ikke ledningen.
- Det frarådes at bruge forlængerledninger, da forlængerledningen kan overophedes og forårsage risiko for brand. Anvend aldrig en enkelt forlængerledning til mere end ét apparat.
- **Under normal drift kan nogle af ovnens dele, så som lågen, ruden og håndtaget nå høje temperaturer: vær forsigtig, især med børn. Undgå derfor hudkontakt med den varme overflade.**
- **ADVARSEL! RØR IKKE BRÆNDØR, GLAS, HÅNDTAGET ELLER RØGDULEDNINGSRØRET UNDER DRIFT uden de hensigtsmæssige beskyttelsesanordninger: den stærke varme, der produceres ved forbrænding af pillerne, opvarmer dem!**
- Hold brændbare materialer såsom møbler, puder, tæpper, papirer, tøj, gardiner og andet på en afstand på 1,5 m fra forsiden og 30 cm fra siderne og bagved.
- Risiko for brand hvis ovnen, under drift, tildækkes med eller er kontakt med brandfarlige materialer, herunder gardiner, tæpper forhæng osv. **HOLD PRODUKTET LANGT VÆK FRA SÅDANNE MATERIALER.**
- Nedsæk ikke ledningen, stikket, eller andre elementer af apparatet i vand eller andre væsker.
- Brug ikke ovnen i støvede omgivelser eller i nærvær af brændbare dampe (fx i et værksted eller i en garage).
- Inde i ovnen er der dele, der genererer buer eller gnister. Ovnens bør ikke anvendes i områder, der kan være farlige, såsom områder med risiko for brand, eksplosion, fyldt med kemikalier eller fugtige omgivelser.
- Brug ikke apparatet i nærheden badekar, brusere, håndvaske eller svømmebassiner.
- Anbring ikke apparatet under en stikkontakt; Må ikke anvendes udendørs.
- Forsøg ikke at reparere, adskille eller ændre apparatet. Apparatet indeholder ingen dele, der kan repareres af brugeren.
- Sluk på kontakten, træk stikket før der udføres vedligeholdelse og kun når ovnen er kold.
- **OBS! TRÆK ALTID STIKKET UD NÅR DER SKAL UDFØRES VEDLIGEHOLDELSE.**
- **ADVARSEL! Disse ovne fungerer udelukkende med træpiller eller skaller, hvis ovnen er lavet til det. BRUG IKKE ANDEN BRÆNDSTOF: ethvert andet materiale vil blive brændt, vil være årsag til svigt og fejlfunktioner på apparatet.**
- **Opbevar pillerne på et tørt og køligt sted: hvis de opbevares for koldt eller fugtigt kan det medføre en reduktion i ovnens opvarmingskapacitet. Vær især opmærksom på opbevaring og flytning af træpillesækkene for at undgå knusning af pillerne og den deraf følgende dannelse af savsmuld.**
- Brændstoffet er lavet som små cylindre, hvis dimensioner er Ø 6-7mm, maksimal længde 30 mm, med en maksimal fugtighed på 8%; ovnen er konstrueret og kalibreret til at brænde piller, der er sammensat af forskellige træsorter og presset i overensstemmelse med reglerne om miljøbeskyttelse.
- Overgangen fra en type træpille til en anden kan omdannes til en lille ændring i ydeevne, undertiden ikke engang mærkbar. Ændringen kan muligvis fjernes ved at øge eller mindste brugseffekten med et enkelt trin.
- **Rengør fyrfadet regelmæssigt hver gang der tændes eller påfyldes piller.**
- Brændselsbeholderen skal altid være lukket undtagen under påfyldning og ved fjernelse af rester, for at undgå røgdudslip.
- Undlad at tænde og slukke ovnen midlertidigt. Ovnene er udstyret med elektriske og elektroniske dele, som kunne tage skade.
- Brug ikke apparatet som et forbrændingsanlæg eller på anden måde end den, den er bygget til.
- Anvend ikke flydende brændsel.
- Udfør ikke nogen uautoriserede ændringer på apparatet.

- Anvend udelukkende originalt reservedele, der er anbefalet af fabrikanten.
- Det er vigtigt, at ovnen transporteres i overensstemmelse med sikkerhedsstandarderne og man skal undgå uforsigtige flytninger og stød, fordi det kan forårsage skade på keramiske dele eller på strukturen.
- Metalstrukturen er behandlet med maling til høje temperaturer. De første gange apparatet tændes kan det give en ubehagelig lugt da malingen på metaldelene tørrer: dette er ikke farligt, og udluftning af lokalene er tilstrækkeligt. Efter de første tændinger opnår malingen den maksimale styrke, og de endelige kemisk-fysiske egenskaber.
- For at påfylde brændsel er det nok at løfte låget og hælde træpillerne i med tændt maskine. Vær omhyggelig med at ramme selve tanken. Fyld tanken op inden længere tids fravær for at sikre autonomien.
- Hvis tanken tømmes kan det ske at aflæsningsneglen tømmes helt indtil maskinen slukker. Det kan kræve to tændinger at genstarte ovnen og bringe den tilbage til de ideelle betingelser, da sneglen er specielt lang.
- **ADVARSEL! Hvis installationen ikke udføres i overensstemmelse med de angivne procedurer kan en del af forbrændingsrøgen, i tilfælde af strømsvigt, udledes i miljøet. I nogle tilfælde kan det dog være nødvendigt at installere en nødstrømsforsyning.**
- **ADVARSEL! Da ovnen er et opvarmningsapparat har det nogle meget varme overflader. Af denne grund, anbefaler vi forsigtighed under drift:**

MED TÆNDT OVN:

- man må aldrig åbne lågen;
- man må ikke røre ruden i lågen, da den er meget varm;
- man skal passe på, at børn ikke kommer i nærheden;
- man må ikke røre røgdudledningen;
- man må ikke smide nogen form for væske ind i brændkammeret;
- man bør ikke udføre nogen form for vedligeholdelse, før ovnen er ikke koldt;
- man må ikke foretage nogen form for indgreb uden en kvalificeret tekniker;
- man skal respektere og følge alle instruktionerne i denne manual.

Ekspllosionssikker

Nogle produkter er udstyret med eksplosionsbeskyttet sikkerhedsanordning. Inden du tænder produktet eller under alle omstændigheder efter hver rengøring, skal det kontrolleres omhyggeligt, at anordningen er korrekt anbragt på sin

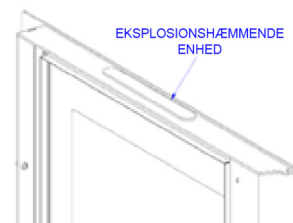

BAGGRUND

DET ER FORBUDT AT INSTALLERE RØGDULEDNING I VÆGGEN, MEN RØGDULEDNINGEN SKAL FØRES TIL TAGET I OVERENSTEMMELSE MED NATIONAL LOV.

Eva Stampaggi S.r.l. påtager sig intet ansvar for skade på personer eller genstande forårsaget af manglende overholdelse af fornævnte punkt for installerede produkter, der ikke overholder reglerne.

Man skal installere apparatet i overensstemmelse med de gældende bestemmelser i installationslandet.

I Italien er der for eksempel UNI 10683:2012 som indeholder 4 punkter:

1. Indledende aktivitet -forhandlerens/installatørens kompetence og ansvar på inspektionstidspunktet inden den endelige installation. De indledende aktiviteter omfatter:

- kontrol af installationslokalets egnethed;
- efterprøvning af røgevakueringssystemet;
- kontrol af de eksterne luftindtag;

I denne fase er det nødvendigt at kontrollere, at produktet kan betjenes sikkert og er i overensstemmelse med de tekniske egenskaber.

Sikkerhedsforholdene skal kontrolleres ved et forudgående eftersyn.

Ovne og pejse er varmeanlæg og skal monteres sikkert og i overensstemmelse med producentens angivelser!

2. Installation -installatørens ansvar. I denne fase tages der hensyn til installationen af produktet og røgevakueringssystemet og der og der ses på følgende emner:

- **Sikkerhedsafstand** til brændbare materialer;
- **Udførelse af pejs**, røgkanaler, rørførte systemer og skorstene.

3. Frigivelse af yderligere dokumentation - installatørens ansvar.

Frigivelsen af den tekniske dokumentation skal indeholde:

- Brugs- og vedligeholdelsesmanual for apparatet og systemets dele (for eksempel røgkanaler, skorsten osv.)
- Fotokopi og fotografi af pejsens plade;
- Vejledning til systemet (hvis relevant);
- [Overensstemmelseserklæring vedrørende DM 37/08.](#)

4. Kontrol og vedligeholdelse - vedligeholdelsesteknikerens ansvar, som skal tage sig af vedligeholdelse og reparation af produktet i løbet af dets anvendelse over tid. Operatøren, som har ansvaret for kontrol og vedligeholdelse af systemerne til vinter- og sommerklimatisering, udfører disse aktiviteter **teknisk korrekt** og i henhold til gældende standarder. Operatøren er, efter indgrebene, forpligtet til at udarbejde og underskrive en teknisk inspektionsrapport i overensstemmelse med modellerne i bekendtgørelsens standarder og gennemførelsesbestemmelserne, i forhold til anlæggets type og kapacitet. Der underskrives en kopi af inspektionsrapporten som godkendelse af den læste rapport.

02. TRÆKKANAL

KRAVENE TIL OVNEENS PRODUKTIONSKAPACITET ER STADIG STØRRE OG DET ER DERFOR NØDVENDIGT AT DE INSTALLERES I OVERENSTEMMELSE MED LOVEN. HVIS TRÆKKANALEN PASSERER I IKKE-OPVARMEDE OMGIVELSER SKAL DEN VÆRE ISOLERET FOR EN KORREKT FORBRÆNDING.

TRÆKKANALENS KARAKTERISTIKA

INDSATS 7,5 KW	
Kaminens træk	11 Pa
Røggastemperatur	195 °C
Maksimal røgmasse	5,5 g/sek.

TRÆPILLEOVN 6 KW	
Kaminens træk	11 Pa
Røggastemperatur	187 °C
Maksimal røgmasse	4,1 g/sek.

TRÆPILLEOVN med OVN 8,5 kW	
Kaminens træk	12 Pa
Røggastemperatur	179 °C
Maksimal røgmasse	5,9 g/sek.

INDSATS 11 KW	
Kaminens træk	12 Pa
Røggastemperatur	203 °C
Maksimal røgmasse	8,3 g/sek.

TRÆPILLEOVN 9 KW	
Kaminens træk	11 Pa
Røggastemperatur	208 °C
Maksimal røgmasse	6 g/sek.

TRÆPILLEOVN SLIM 4,5 KW	
Kaminens træk	11 Pa
Røggastemperatur	181 °C
Maksimal røgmasse	4,5 g/sek.

TRÆPILLEKOMFUR 7,5 KW	
Kaminens træk	11 Pa
Røggastemperatur	164 °C
Maksimal røgmasse	5,0 g/sek.

TRÆPILLEOVN 7,5 KW	
Kaminens træk	11 Pa
Røggastemperatur	195 °C
Maksimal røgmasse	5,5 g/sek.

TRÆPILLEOVN SLIM 11 KW	
Kaminens træk	10 Pa
Røggastemperatur	194 °C
Maksimal røgmasse	7,1 g/sek.

TRÆPILLEKOMFUR med OVN 9 KW	
Kaminens træk	12 Pa
Røggastemperatur	111 °C
Maksimal røgmasse	6,1 g/sek.

TRÆPILLEOVN 11 KW	
Kaminens træk	12 Pa
Røggastemperatur	203 °C
Maksimal røgmasse	8,3 g/sek.

TRÆPILLEOVN SLIM 7,5 KW	
Kaminens træk	11 Pa
Røggastemperatur	184 °C
Maksimal røgmasse	6,22 g/sek.

TRÆPILLEOVN 14,5 KW	
Kaminens træk	11 Pa
Røggastemperatur	139 °C
Maksimal røgmasse	15,3 g/sek.

TRÆPILLEOVN 12 KW	
Kaminens træk	11 Pa
Røggastemperatur	181 °C
Maksimal røgmasse	7,2 g/sek.

LUFTTÆT OVN 9,5 KW	
Kaminens træk	12 Pa
Røggastemperatur	176 °C
Maksimal røgmasse	4,8 g/sek.

TRÆPILLEOVN 13 KW	
Kaminens træk	11 Pa
Røggastemperatur	264 °C
Maksimal røgmasse	9 g/sek.

TRÆPILLEOVN 15 KW	
Kaminens træk	11 Pa
Røggastemperatur	236 °C
Maksimal røgmasse	9,5 g/sek.

LUFTTÆT OVN 8 KW	
Kaminens træk	11 Pa
Røggastemperatur	157 °C
Maksimal røgmasse	5,1 g/sek.

LUFTKEDEL 15KW	
Kaminens træk	11 Pa
Røggastemperatur	153 °C
Maksimal røgmasse	8,3 g/sek.

LUFTKEDEL 19,5 KW	
Kaminens træk	11 Pa
Røggastemperatur	188 °C
Maksimal røgmasse	8,9 g/sek.

LUFTKEDEL 20,5 KW	
Kaminens træk	11,5 Pa
Røggastemperatur	222 °C
Maksimal røgmasse	11,15 g/sek.

Trækkanalen er et af nøgleelementerne for en velfungerende ovn. De bedste er i stål (rustfrit stål eller aluminiseret) pga. kvaliteten af materialer, styrke, holdbarhed, nem rengøring og vedligeholdelse.

- Ovnens er på bagvæggen forsynet med en rund røgdugang på Φ 80mm og en terminal, hvortil trækkanalen skal tilsluttes.
- For at lette tilslutningen til den stive ståltrækkanal anbefales det at bruge de specielle teleskopkøplinger, som udover at lette denne operation, også kompenserer for den termiske udvidelse af både brændkammeret og af selve trækkanalen.
- Det er tilrådeligt at blokere trækkanalen til ovnens terminal med højtemperaturbestandigt silicone (1.000 °C). I tilfælde, hvor munden på den eksisterende trækkanal ikke er fuldstændig vinkelret med brændkammerets røgdugang, skal de forbindes ved hjælp af en passende skrå fitting. Hældningen må aldrig være større end 45° i forhold til lodret og, der må ikke være flaskehalse.
- I tilfælde af passage gennem lofter skal der indskyde en isolerende muffe med en tykkelse på 10 cm.
- Det er absolut nødvendigt at isolere trækkanalen langs hele dens længde. Isoleringen gør det muligt at opretholde en høj røgtemperatur, for at optimere trækningen; forhindre kondensation og reducere aflejringer af uforbrændte partikler på trækkanalens vægge. Brug til dette formål egnede isolerende materialer (glasuld, keramisk fiber, klasse A1-brændbare materialer).
- trækkanalen skal være uigennemtrængelig for vejrliget, og man skal undgå alt for mange retningsskift.
- Det er ikke tilladt at anvende fleksible og strækbare metalrør.

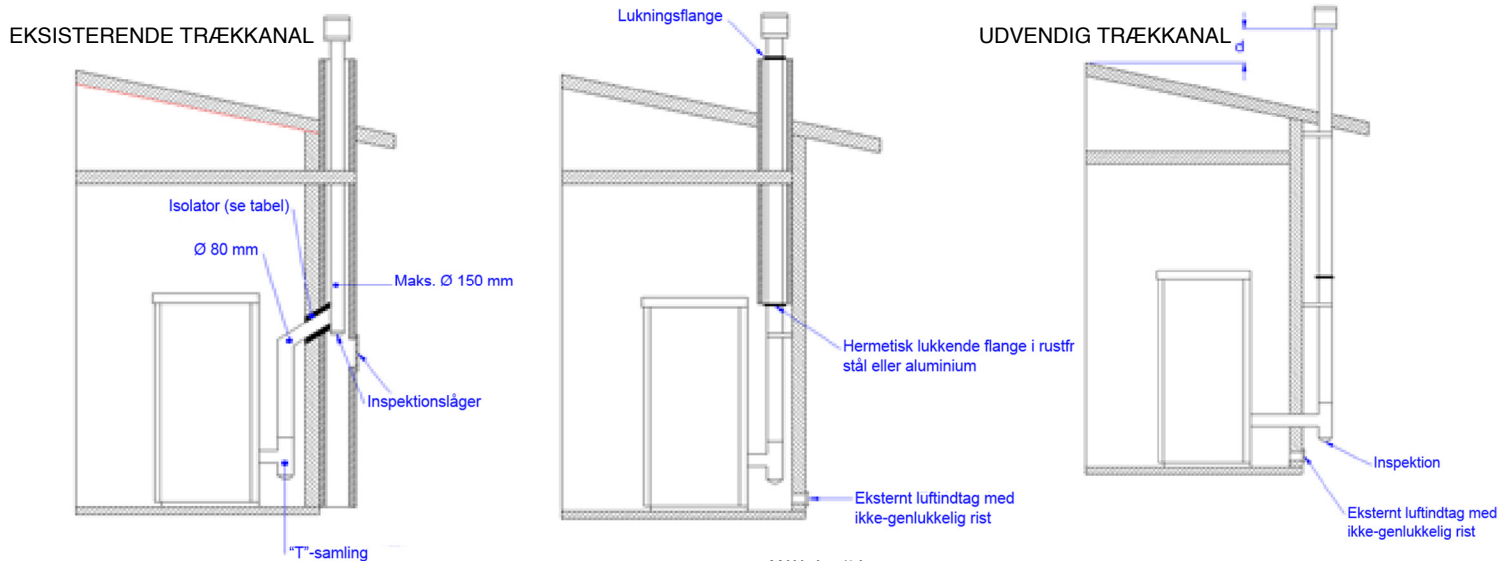
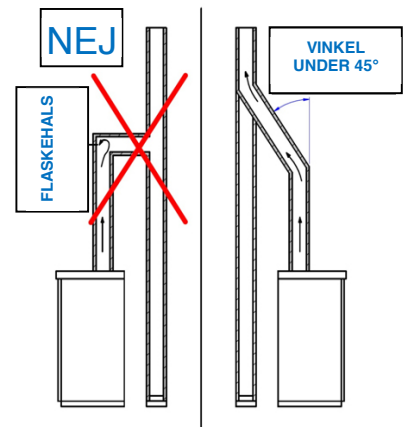

Trækkanaltyper

Trækkanal i stål med dobbelt kammer isoleret med materiale, der er modstandsdygtigt op til 400°C. Fremragende effektivitet.

Trækkanal i ildfast sten med isoleret dobbeltkammer og udvendig skal i letbeton. Fremragende effektivitet.

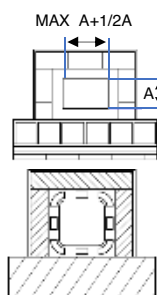

Undgå trækkanal med rektangulært indre tværsnit, hvor forholdet mellem den længste side og den korteste side er større end 1,5. Dårlig effektivitet

Traditionel trækkanal i ler med dobbeltvæg. Fremragende effektivitet.

02.1 SKORSTEN

Korrekt montering af skorstenen gør det muligt at optimere driften af ovnen. Den vindtætte skorsten skal bestå af et antal elementer, således at summen af deres udgående sektion altid er det dobbelte af trækkanalens antal. Skorstenen skal placeres, så den overstiger tagets højde med ca. 150 cm, således at den er i fuld vind.

Skorstenene skal:

- have anvendelig udgangssektion, der mindst svarer til det dobbelte af skorstenens.
- være lavet på en sådan måde, at der forhindres gennemtrængning af regn eller sne.
- være konstrueret på en sådan måde, at der sikres evakuering af forbrændingsprodukterne i tilfælde af vind i en hvilken som helst retning.
- være uden ekstra mekanisk udsugning.

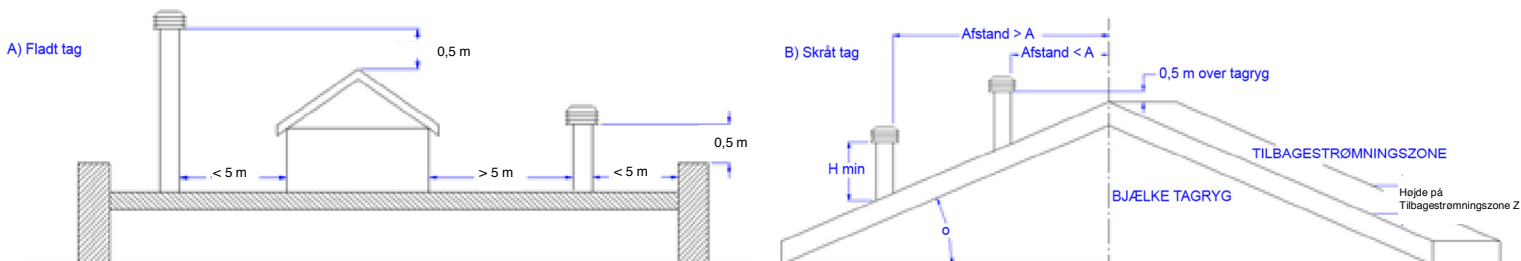
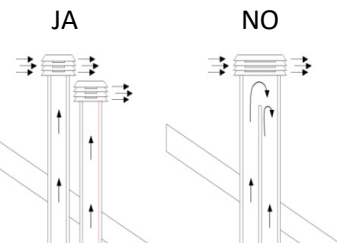

Taghældning på [°]	Vandret bredde på tilbagestrømningsområdet fra højderyggen aksel A [m]	Minimumshøjde på udløbet fra taget $H_{\text{min}} = Z + 0,50\text{m}$	Højde på refluxområdet Z [m]
15	1,85	1,00	0,50
30	1,50	1,30	0,80
45	1,30	2,00	1,50
60	1,20	2,60	2,10

02.2 TRÆK

De gasser, der dannes under forbrændingen, undergår en volumenforøgelse ved opvarmningen og antager dermed en lavere densitet end den omgivende køligere luft.

Denne temperaturforskil mellem indersiden og ydersiden af skorstenen laver et undertryk, kaldet termisk undertryk, som er større jo højere skorstenen er og jo højere temperaturen er.

Trækket i skorstenen skal være i stand til at overvinde alle modstande i røgekredsløbet på en sådan måde, at den røg der produceres inde i ovnen under forbrændingen udsuges og spredes i atmosfæren gennem udløbskanalen og selve trækkanalen. De forskellige vejrforhold påvirker trækkanalens funktion, regn, tåge, sne, højde, men den vigtigste faktor er helt sikkert vinden, som kan forårsage dynamisk undertryk ud over termisk undertryk.

Vindens virkning varierer afhængigt af om det drejer om opadgående, vandret eller nedadgående vind.

- En opadgående vind har altid den virkning at øge undertrykket og dermed trækket.
- En vandret vind øger undertrykket i tilfælde af korrekt installation af skorstenen.
- En nedadgående vind har altid den effekt at mindske undertrykket og til tider invertere det.

Et overdrevent træk forårsager overophedning af forbrændingen og dermed et tab af ovnens effektivitet.

En del af forbrændingsgasserne udsuges sammen med små brændstoffpartikler i trækkanalen før de bliver brændt og dermed reducerer ovnens effektivitet, øger forbruget af pellets og forårsager emission af forurenende røg.

Samtidigt slider den høje temperatur af brændstoffet, som følge af iltoverskud, forbrændingskammeret før tid.

Dårligt træk sinker derimod forbrændingen, køler ovnen, producerer returrog i miljøet ved at nedsætte effektiviteten og forårsager farlige belægninger i trækkanalen.

For at undgå et overdrevent træk er det hensigtsmæssigt at anvende:



Trækregulator til ovne

02.3 OVNENS EFFEKTIVITET

Paradoksalt nok kan højeffektive brændeovne gøre arbejdet med pejsen vanskeligere.

En pejs tilfredsstillende funktion afhænger af den indre temperaturstigning forårsaget af forbrændingsosen.

En ovns effektivitet afhænger af dens evne til at overføre størstedelen af varmen til omgivelserne, der skal opvarmes: det følger heraf, at jo større ovnens effektivitet er, jo "koldere" er forbrændingens røgrester og følgelig, jo lavere "træk".

En traditionel pejs med omtrentligt koncept og isolation virker meget bedre end en traditionel åben pejs, eller en brændeovn af dårlig kvalitet, hvor det meste af varmen går tabt med røgen. Køb af en kvalitetsovn betyder derfor ofte at skulle ændre på trækkanalen, selv om den allerede findes og fungerer med gamle systemer, for at isolere den bedre.

Hvis brændeovnen ikke varmer eller danner røg er det altid på grund af dårligt træk.

- En almindelig fejl er at forbinde ovnens rør til en eksisterende skorsten, som forbliver tilsluttet det gamle anlæg. På denne måde er to fast brændselanlæg tilsluttet den samme trækkanal, hvilket er forkert og farligt.
- Hvis de to systemer anvendes samtidigt, kan den totale belastning af røgen være for stor for det eksisterende skorstenens eksisterende sektion og forårsage returrog; hvis der kun anvendes én ovn, forårsager varmen fra røgen at skorstenen trækker, som imidlertid også vil suge kold luft fra åbningen af det slukkede anlæg, og dermed afkøle røgen og blokere trækket.
- Hvis de to anlæg er placeret på forskellige niveauer kan de forbundne kars princip, udover de allerede nævnte problemer, forstyrre og hvilket medfører en tendens til uregelmæssige og uforudsigelige forbrændingsdampe. Advarsler ved installation

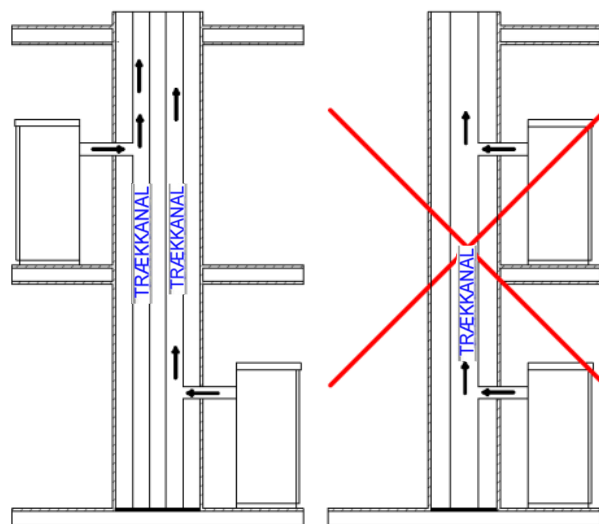

Anvendelse koaksiale rør medfører at luften forvarmes og vil bidrage til en bedre forbrænding og lavere emission til atmosfæren.

Før installationen, er det vigtigt at overholde følgende retningslinjer:

Vælg det sted, hvor ovnen skal placeres og derefter:

- Sørg for tilslutningen til trækkanal til udledning af røg.
- Sørg for udeluftkanal (forbrændingsluft).
- Sørg for tilslutning til den elektriske ledning, som er udstyret med jordingsystem.
- Det elektriske system i lokalet, hvor ovnen er installeret, skal være udstyret med jordforbindelse, hvis dette ikke er tilfældet, kan der forekomme en fejl på kontroltavlen.
- Placer ovnen på gulvet i en position, der er praktisk for tilslutning til trækkanalen og i nærheden af "forbrændingsluft"-udledningen.
- Enheden skal installeres på et gulv med passende lasteevne.
- Hvis den eksisterende konstruktion ikke opfylder dette krav, skal der træffes passende foranstaltninger (f.eks. en plade til belastningsfordeling).
- Det er nødvendigt alle strukturer, som kunne antænde, hvis de udsættes for ekstrem varme, mod varmen. Trægulve eller brændbart materiale, skal beskyttes med ikke-brændbart materiale (eksempel: en 4 mm plade eller glaskeramik).
- Installationen af apparatet skal sikre let adgang til rengøring af apparatet, af kanalerne til udstødningsgasser og trækkanalen.
- Apparatet er ikke egnet til installation på fælles trækkanal.
- Ovnen trækker en mængde luft fra omgivelserne, hvor den befinder sig, når den er i drift. Derfor skal der være en udeluftkanal i samme højde som røret på bagsiden af ovnen. Rørene, der skal bruges til røgdudledning skal være specialrør til træpilleovne: lavet i malet stål eller rustfrit stål med en diameter på 8 cm og korrekte tætninger.
- "Forbrændingsluft"-indtaget skal nå frem til en ydermur eller til en mur, der støder op til værelser ved siden af installationslokalet, forudsat at de er udstyret med udeluftkanal og ikke bliver brugt som soveværelser og badeværelse, eller hvor der er risiko for brand, så som depotrum, garager, lagre af brændbare materialer mv. Luftindtagene skal være udført på en måde, så de ikke kan tilstoppes, hverken indefra eller udefra og være beskyttet af rist, trådnet eller egnet beskyttelse, der ikke reducerer minimumssectionen.
- Når ovnen er placeret i omgivelser, hvor den er omgivet af brændbare materialer (for eksempel møbler, belægninger af træ osv.) **skal følgende sikkerhedsafstande overholdes:**

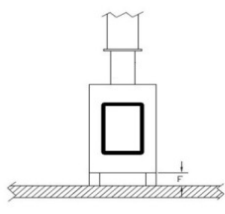
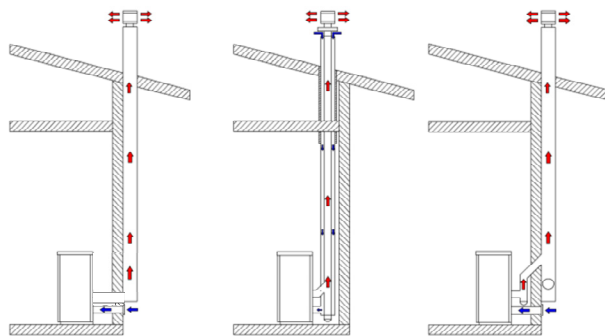

BRANDFARLIG

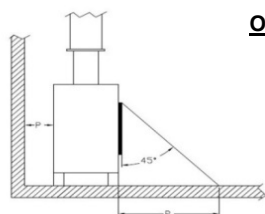

IKKE BRANDFARLIG

OVNE OG KEDLER

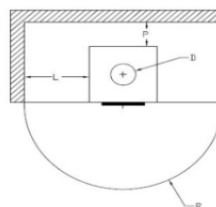

BRANDFARLIG



IKKE BRANDFARLIG

LUFTKEDEL 15KW

BAGVÆG P =	120 mm
SIDEVÆG L =	300 mm
GULV F =	- mm
FRONT R =	100 mm

LUFTKEDEL 15KW

BAGVÆG P =	120 mm
SIDEVÆG L =	200 mm
GULV F =	- mm
FRONT R =	100 mm

LUFTKEDEL 19,5 KW

BAGVÆG P =	120 mm
SIDEVÆG L =	300 mm
GULV F =	- mm
FRONT R =	100 mm

LUFTKEDEL 19,5 KW

BAGVÆG P =	120 mm
SIDEVÆG L =	200 mm
GULV F =	- mm
FRONT R =	100 mm

LUFTKEDEL 20,5 KW

BAGVÆG P =	80 mm
SIDEVÆG L =	200 mm
GULV F =	- mm
FRONT R =	100 mm

LUFTKEDEL 20,5 KW

BAGVÆG P =	80 mm
SIDEVÆG L =	100 mm
GULV F =	- mm
FRONT R =	100 mm

TRÆPILLEKOMFUR 7,5 KW

(Fri installation)

BAGVÆG P =	10 mm
SIDEVÆG L =	200 mm
GULV F =	- mm
FRONT R =	1000 mm

TRÆPILLEKOMFUR 7,5 KW

(Fri installation)

BAGVÆG P =	10 mm
SIDEVÆG L =	100 mm
GULV F =	- mm
FRONT R =	1000 mm

TRÆPILLEKOMFUR 7,5 KW

(Indbygget i komfur)

BAGVÆG P =	10 mm
SIDEVÆG L =	10 mm
GULV F =	- mm
FRONT R =	1000 mm

TRÆPILLEKOMFUR 7,5 KW

(Indbygget i komfur)

BAGVÆG P =	10 mm
SIDEVÆG L =	10 mm
GULV F =	- mm
FRONT R =	1000 mm

TRÆPILLEKOMFUR med OVN 9 KW

BAGVÆG P =	50 mm
SIDEVÆG L =	50 mm
GULV F =	- mm
FRONT R =	1000 mm

TRÆPILLEKOMFUR med OVN 9 KW

BAGVÆG P =	50 mm
SIDEVÆG L =	50 mm
GULV F =	- mm
FRONT R =	1000 mm

LUFTTÆT OVN 8 KW

BAGVÆG P =	50 mm
SIDEVÆG L =	300 mm
GULV F =	- mm
FRONT R =	1000 mm

LUFTTÆT OVN 8 KW

BAGVÆG P =	50 mm
SIDEVÆG L =	200 mm
GULV F =	- mm
FRONT R =	1000 mm

TRÆPILLEOVN 6 KW

BAGVÆG P =	250 mm
SIDEVÆG L =	300 mm
GULV F =	- mm
FRONT R =	1000 mm

TRÆPILLEOVN 6 KW

BAGVÆG P =	250 mm
SIDEVÆG L =	200 mm
GULV F =	- mm
FRONT R =	1000 mm

TRÆPILLEOVN 9 KW

BAGVÆG P =	100 mm
SIDEVÆG L =	250 mm
GULV F =	- mm
FRONT R =	1000 mm

TRÆPILLEOVN 9 KW

BAGVÆG P =	100 mm
SIDEVÆG L =	150 mm
GULV F =	- mm
FRONT R =	1000 mm

TRÆPILLEOVN 7,5 KW

BAGVÆG P =	180 mm
SIDEVÆG L =	180 mm
GULV F =	- mm
FRONT R =	1000 mm

TRÆPILLEOVN 7,5 KW

BAGVÆG P =	180 mm
SIDEVÆG L =	80 mm
GULV F =	- mm
FRONT R =	1000 mm

TRÆPILLEOVN 11 KW

BAGVÆG P =	- mm
SIDEVÆG L =	- mm
GULV F =	- mm
FRONT R =	1000 mm

TRÆPILLEOVN 11 KW

BAGVÆG P =	- mm
SIDEVÆG L =	- mm
GULV F =	- mm
FRONT R =	1000 mm

TRÆPILLEOVN 12 KW

BAGVÆG P =	- mm
SIDEVÆG L =	- mm
GULV F =	- mm
FRONT R =	1000 mm

TRÆPILLEOVN 12 KW

BAGVÆG P =	- mm
SIDEVÆG L =	- mm
GULV F =	- mm
FRONT R =	1000 mm

LUFTTÆT OVN 9,5 KW	
BAGVÆG P =	50 mm
SIDEVÆG L =	150 mm
GULV F =	- mm
FRONT R =	1000 mm

LUFTTÆT OVN 9,5 KW	
BAGVÆG P =	50 mm
SIDEVÆG L =	50 mm
GULV F =	- mm
FRONT R =	1000 mm

TRÆPILLEOVN 13 KW	
BAGVÆG P =	200 mm
SIDEVÆG L =	300 mm
GULV F =	- mm
FRONT R =	1000 mm

TRÆPILLEOVN 13 KW	
BAGVÆG P =	200 mm
SIDEVÆG L =	200 mm
GULV F =	- mm
FRONT R =	1000 mm

TRÆPILLEOVN 14,5 KW	
BAGVÆG P =	200 mm
SIDEVÆG L =	300 mm
GULV F =	- mm
FRONT R =	1000 mm

TRÆPILLEOVN 14,5 KW	
BAGVÆG P =	200 mm
SIDEVÆG L =	200 mm
GULV F =	- mm
FRONT R =	1000 mm

TRÆPILLEOVN 15 KW	
BAGVÆG P =	300 mm
SIDEVÆG L =	300 mm
GULV F =	- mm
FRONT R =	1000 mm

TRÆPILLEOVN 15 KW	
BAGVÆG P =	300 mm
SIDEVÆG L =	200 mm
GULV F =	- mm
FRONT R =	1000 mm

TRÆPILLEOVN med OVN 8,5 KW	
BAGVÆG P =	200 mm
SIDEVÆG L =	300 mm
GULV F =	- mm
FRONT R =	1000 mm

TRÆPILLEOVN med OVN 8,5 KW	
BAGVÆG P =	200 mm
SIDEVÆG L =	200 mm
GULV F =	- mm
FRONT R =	1000 mm

TRÆPILLEOVN SLIM 7,5 KW	
BAGVÆG P =	10 mm
SIDEVÆG L =	300 mm
GULV F =	- mm
FRONT R =	1000 mm

TRÆPILLEOVN SLIM 7,5 KW	
BAGVÆG P =	10 mm
SIDEVÆG L =	200 mm
GULV F =	- mm
FRONT R =	1000 mm

TRÆPILLEOVN SLIM 4,5 KW	
BAGVÆG P =	40 mm
SIDEVÆG L =	300 mm
GULV F =	- mm
FRONT R =	1000 mm

TRÆPILLEOVN SLIM 4,5 KW	
BAGVÆG P =	40 mm
SIDEVÆG L =	200 mm
GULV F =	- mm
FRONT R =	1000 mm

TRÆPILLEOVN SLIM 11 KW	
BAGVÆG P =	100 mm
SIDEVÆG L =	250 mm
GULV F =	- mm
FRONT R =	1000 mm

TRÆPILLEOVN SLIM 11 KW	
BAGVÆG P =	100 mm
SIDEVÆG L =	150 mm
GULV F =	- mm
FRONT R =	1000 mm

	INDSATSER 11 KW	INDSATSER 7.5 KW
BAGVED	100	180
PÅ SIDEN	100	180
FORREST	1500	1000
GULV	50	10
A cm ²	500	450
B cm ²	500	450

TRÆPILLEINDSATS

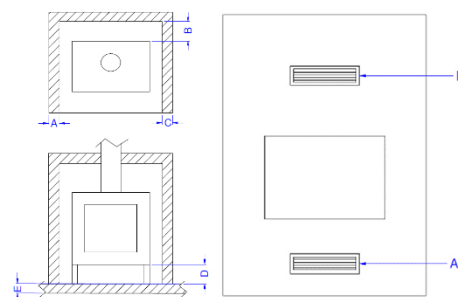

Kun LUFTTÆT OVN

Denne ovn er en lufttæt ovn. Disse ovne trækker forbrændingsluft og rengøring af glas direkte udefra, ikke i det rum, hvor de er installeret, hvis korrekt tilsluttet via et udsugningsrør, og sikrer, at ilten i omgivelserne ikke bruges. Anvendelse koaksiale rør medfører at luften forvarmes og vil bidrage til en bedre forbrænding og lavere emission til atmosfæren. Ideel til passivhuse, sikrer største komfort til en lav pris. Hvis ovnen ikke installeres med udeluftkanal, fungerer den alligevel.

Det anbefales dog, ud over at overholde minimumsafstandene, at installere brandsikre varmebestandige isoleringspaneler (stenuld, cellebeton osv.) Følgende anbefales:

Promasil 1000
 Klassificeringstemperatur: 1000 °C
 Massefylde: 245 kg/m³
 Tilbagetrækning ved referencetemperatur, 12 timer: 1,3/1000°C %
 Stabelbarhed kold: 1,4 MPa
 Bøjebrydstyrke: 0,5 MPa
 Koefficient termisk ekspansion: 5,4x10⁻⁶ m/mK

Specifik varmekapacitet: 1,03 Kj/kgK
 Varmekonduktivitet ved middeltemperatur:
 200 °C → 0,07 W/mK
 400 °C → 0,10 W/mK
 600 °C → 0,14 W/mK
 800 °C → 0,17 W/mK
 Tykkelse: 40 mm

- Ovnen kan, når den er tændt, danne undertryk i installationslokalet. Derfor må der ikke være andre systemer med åben ild i lokalet, med undtagelse af type C kedler (vandtætte).
- Kontroller for forbrændingsluft. Forbrændingsluften skal hentes fra et frit rum (ikke rum hvor der er udsugningsventilatorer eller uden udluftning) eller udefra.
- Installer ovnen i soveværelser eller badeværelser.
- Udpakning af ovnen: pas på ikke at skade produktet under udpakningen.
- Kontrollér ovnen fødder og regulér dem, så ovnen står stabilt.
- Placer ovnen, så lågen og eventuelle luger ikke rører væggene.
- Efter tilslutning af ovnen til forbrændingsluftindtaget forbindes den til trækkanalen.

EKSEMPLER PÅ INSTALLATION:

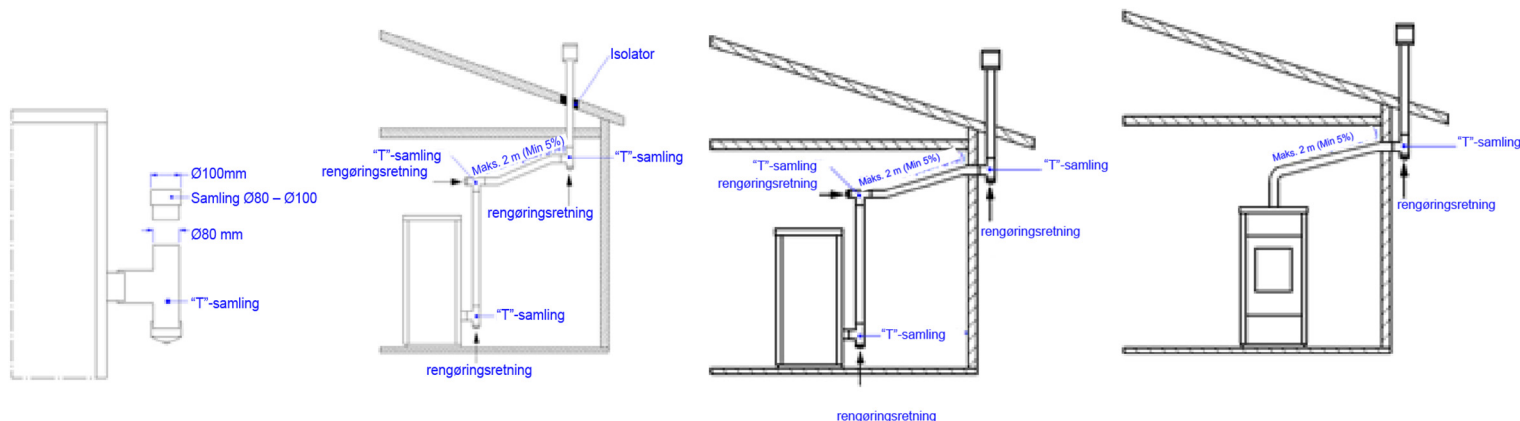

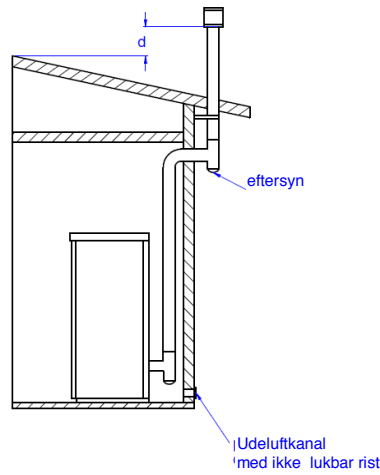
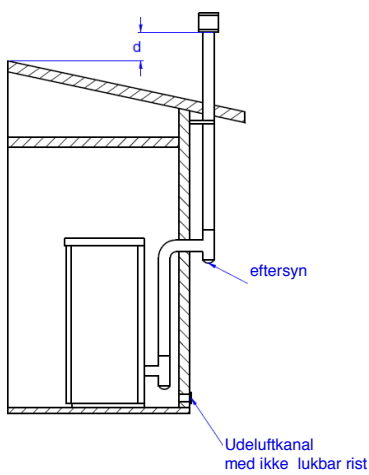

EKSEMPEL PÅ INSTALLATION FORKERT

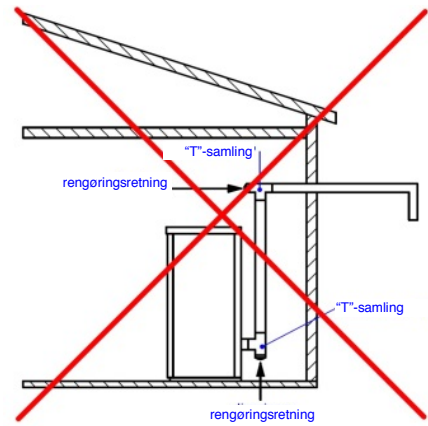

Røgdledningsrørene må aldrig installeres på en sådan måde, at gasevakueringen er med direkte vandret udgang eller orienteret nedad.

04. INSTALLATION

I overensstemmelse med de gældende regler for installation, bør ovnen placeres på en ventileret sted, hvor der strømmer tilstrækkelig luft til at sikre korrekt forbrænding og dermed en god funktion.

"Forbrændingsluft"-indtaget skal nå frem til en ydermur eller til en mur, der støder op til værelser ved siden af installationslokalet, forudsat at de er udstyret med udeluftkanal (Ø80mm) og ikke bliver brugt som soveværelser og badeværelser, eller hvor der er risiko for brand, så som depotrum, garager, lagre af brændbare materialer mv. Luftindtagene skal være udført på en måde, så de ikke kan tilstoppes, hverken indefra eller udefra og være beskyttet af rist, trådned eller egnet beskyttelse, der ikke reducerer minimumssektionen.

Ovnen kan, når den er tændt, danne undertryk i installationslokalet. Derfor må der ikke være andre systemer med åben ild i lokalet, med undtagelse af type C kedler (vandtætte) med mindre de er udstyret med egen lufttilstrømning.

Ovnen må ikke placeres tæt på gardiner, lænestole, møbler eller andre brændbare materialer.

Ovnen må ikke installeres i eksplosive miljøer eller miljøer, som kan blive potentielt eksplosive på grund af maskiner, materialer eller støv, der kan forårsage gasemissioner eller som nemt kan antænde med gnister. Før du forsøger at installere en træpilleovn du nødt til at holde for øje, at alle lister o.l. eller eventuelle bjælker lavet af brændbart materiale skal være placeret på sikker afstand og uden for ovnens strålingsområde. Desuden skal man, for ikke at kompromittere den korrekte drift af apparatet, huske på hvor vigtigt det er at oprette en luftcirkulation der, hvor apparatet installeres. Det er muligt at undgå overophedning ved at overholde minimumsafstandene og lave lufthuller med en størrelse på X cm².

Elektrisk tilslutning skal udføres af en kvalificeret tekniker, som installerer en opstrøms afbrydere.

Man bør være særlig opmærksom, når funktionen er at supplere og alt udstyr skal fungere som planlagt.

Undgå installationer med elektriske kabler i nærheden af røgrør eller meget varme komponenter, som er passende isoleret.

Spændingen er 230 V mens frekvensen er 50 Hz.

Det elektriske system skal, hvor det er tilsluttet, være udstyret med jordledning som krævet af forordninger 73/23 og 93/98 EØF.

04.1 TRÆPILLEOVN

(Elektronik på side 15 – 18 – 20 – 22 – 24 - 31)

VIGTIGT: LÆNGDEN PÅ SKORSTENEN SKAL HAVE MAKSIMUM 6 METER RØR MED EN DIAMETER PÅ 80 mm, HVER KURVE PÅ 90° ELLER T-SAMLING ER SOM 1 METER RØR

FØR MAN TILLSLUTTER TRÆKKANALEN, SKAL MAN OVERHOLDE FØLGENDE INSTALLATIONSTYPER FOR AT SIKRE, AT OVNE VIRKER KORREKT:

Ovn med 4,5 kw Slim skal installeres med 1,5 meter rør Φ 80mm certificeret i henhold til EN 1856-2.

Ovn med 7,5 kw Slim skal installeres med 1 meter rør Φ 80mm certificeret i henhold til EN 1856-2.

Ovn med 11 kw Slim skal installeres med 1 meter rør Φ 80mm certificeret i henhold til EN 1856-2.

Ovn med 6 kw skal installeres med 1 meter rør Φ 80mm certificeret i henhold til EN 1856-2.

Ovn med 9 kw skal installeres med 1 meter rør Φ 80mm certificeret i henhold til EN 1856-2.

KUN HJØRNEOVNE

Installatøren skal huske på konvektionsluft når der installeres hjørnebrændeovne, og skabe luftpassager i den struktur, der skal rumme apparatet.

04.2 TRÆPILLEOVN med OVN

(Elektronik på side 20 - 31)

VIGTIGT: LÆNGDEN PÅ SKORSTENEN SKAL HAVE MAKSIMUM 6 METER RØR MED EN DIAMETER PÅ 80 mm, HVER KURVE PÅ 90° ELLER T-SAMLING ER SOM 1 METER RØR

Hvis du ønsker at installere ovnen med udledning bagtil, skal man bryde snittet bagtil og derefter installere rørene.

BRUG AF OVN

Effekten er angivet som følger:

P1, P2, P3, P4, P5, OVEN. Ved brug af effekt P1 til P5 arbejder ovnen som en klassisk brændeovn: foruddefineret kraft og omgivelsesventilation. Tryk på knap 1 for at ændre omgivelsestemperaturen. Brug OVEN og brændeovnen arbejder baseret på ovntemperaturen. Som du vil bemærke er der en temperatursonde inde i ovnen, som kontrollerer temperaturen inde i ovnen. Brændeovnens brændværdi reguleres automatisk i henhold til ovntemperaturen, effekten vælges automatisk således at der opretholdes en konstant temperatur inde i ovnen. Ovntemperaturen kan indstilles ved at trykke på knap 1 på displayet udelukkende i funktionen OVEN.

I tilfælde af overskridelse af temperaturen i ovnen i forhold til den indstillede temperatur, vil ventilationen bringe temperaturen tilbage på det indstillede niveau.

BESKRIVELSE AF DELE



OVN

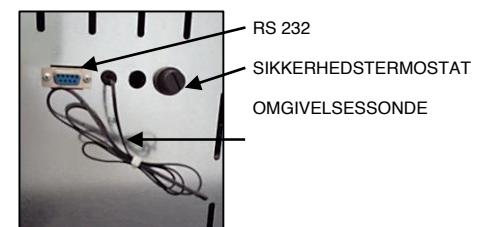

RS 232

SIKKERHEDSTERMOSTAT

OMGIVELSESSONDE

TIMER

Vælg tilstanden TIMER OVEN, tryk på knappen (P2) potenza og derefter på knappen ON/OFF. Nu vises en timer med minutter (default 60 minutter), og med tasterne (P1) og (P2) kan man ændre tiden, som kan bekræftes med knappen ON/OFF. Efter den indstillede tid lyder kortets lydalarm i 1 minuet med en frekvens på 2 bip i sekundet.

Kun for komfuret (BISCOTTO)

ADVARSEL: Hvis det er nødvendigt at kanalisere komfurets luft til et forskelligt område, er det værd at vide at luften udtages i det rum, hvor komfuret er installeret, og det medfører, at det er muligt, under stegning af fødevarer, at lugten udsendes også i det kanaliserede område.

04.3 TRÆPILLEINDSATS

(Elektronik på side 15 – 22 - 31)

VIGTIGT: LÆNGDEN PÅ SKORSTENEN SKAL HAVE MAKSIMUM 6 METER RØR MED EN DIAMETER PÅ 80 mm, HVER KURVE PÅ 90° ELLER T-SAMLING ER SOM 1 METER RØR

INDSATS 11 KW – UDTRÆKKELEG TIL PÅFYLDNING

Efter at have fastsat indsatsen, blokeres mikroperforeringerne med de medfølgende skruer og displayet fastsættes.

Påfyldning af træpiller: man skal slukke maskinen og trække den ud for at påfylde træpiller.

BEMÆRK:

Indsatsen er udstyret med en elektrisk sikring: når den trækkes ud fjerner sikringen forsyningen. Man skal slukke enheden for at påfylde piller (OFF). På den måde undgår man at røgen i brændkammeret kommer ud i lokalet.

TRÆK INDSATSEN UD OG AFMONTER DEN FRA SKINNERNE

ADVARSEL:
INDSATSEN VEJER
98 KG

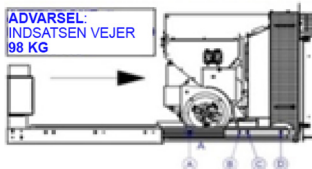

DETALJE A

SKRU SKRUE A, B, C, D AF SOM ANGIVET FOR AT FJERNE INDSATS FRA SKINNERNE. DET ANBEFALES AT ANVENDE EN BUK TIL AT STØTTE INDSATSEN, NÅR DEN ER BLEVET TRUKKET UD. FASTGØR PLADEN OG MONTER INDSATS PÅ SKINNERNE IGEN. SÆT DEN DEREFTER PÅ PLADS IGEN

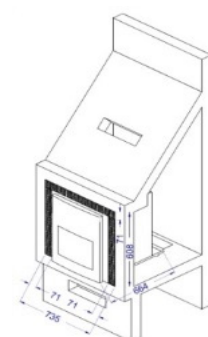
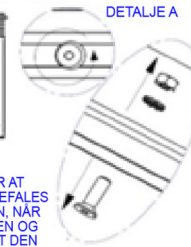

FØR MAN TILLSLUTTER TRÆKKANALEN, SKAL MAN OVERHOLDE FØLGENDE INSTALLATIONSTYPER FOR AT SIKRE, AT OVNE VIRKER KORREKT:

INDSATSER 7.5 KW

Pejsen skal være installeret med 0,5 m rør på Ø80mm certificeret i henhold til EN 1856-2.

INDSATS 11 KW

Isolér på passende måde bjælken over indsatsen, hvis til stede. Ved eventuel særlig vedligeholdelse, som skal udføres af autoriseret personale med slukket indsats, hæves den forreste del let og trækkes ud.

Påfyldning af træpiller: træk den øverste skuffe ud og fyld piller i. Dette kan også gøres med tændt indsats.

STANDARD INDSATS

INDSATS STOR GLAS

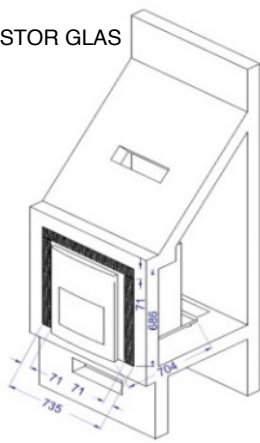
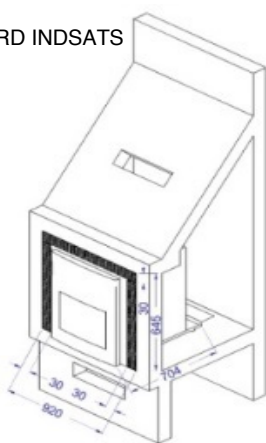

Kanalisering

Enhederne, som kan udstyres med kanalisering, er de 11KW-indsatser, som ikke udtrækkes til påfyldning.

Efter installation af indsatsen fastsættes vægbeslaget med den anden ventilator i en praktisk position, men, hvis muligt, ikke over den medfølgende bøjelige slange. Stram omhyggeligt klemmerne og tilslut ventilatoren til den anden bøjelige slange til kanalisering af luften til et andet lokale. Regulering af den anden ventilator på **side 17**.

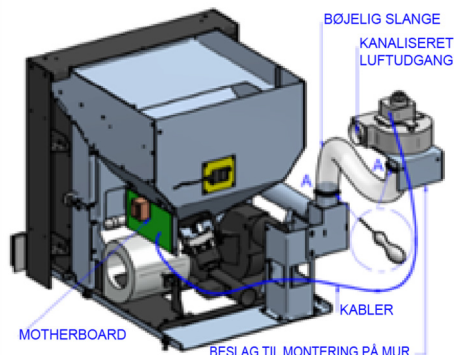

04.4 TRÆPILLEKOMFUR

(Elektronik på side 20 - 31)

VIGTIGT: LÆNGDEN PÅ SKORSTENEN SKAL HAVE MAKSIMUM 6 METER RØR MED EN DIAMETER PÅ 80 mm, HVER KURVE PÅ 90° ELLER T-SAMLING ER SOM 1 METER RØR

FØR MAN TILLSLUTTER TRÆKKANALEN, SKAL MAN OVERHOLDE FØLGENDE INSTALLATIONSTYPE FOR AT SIKRE, AT OVNE VIRKER KORREKT:

Træpillekomfuret skal installeres med 0,5 meter rør Φ 80mm certificeret i henhold til EN 1856-2.

BESKRIVELSE AF DELE

Træpillekomfuret kan, alt efter hvilken model man har købt, installeres som indbygget eller fritstående. **Side 10-11**

Hvis man ønsker ovnen indbygget kan man roligt placere møbler på kogepladen. Sikkerhedsafstanden bestemmes skrueerne, der er installeret på dækslet. Det er muligt at lukke afstanden mellem dækslet og overfladen med højtemperatur-silicone. **Side 10-11**

Før du installerer komfuret skal du rotere den bageste forhøjning (hvis nogen), ved at skrue på skrueerne. Hvis du ønsker at installere ovnen med udledning bagtil, skal man bryde snittet bagtil og derefter installere rørene.

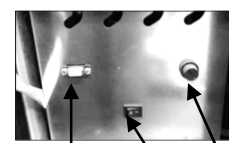
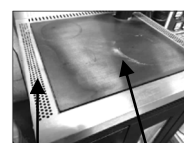
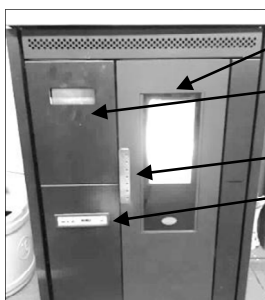

VENTILATIONS LUFT UD GANG
PLADE I STÅL ELLER GLAS
RS 232
SIKKERHEDS THERMOSTAT
ON/OFF AFBRYDER

Denne type komfur kombinerer bekvemmeligheden ved træpiller med det almindelige komfurs gennemprøvede tradition, hvormed man kan tilberede måltider og opvarme rummet på samme tid. Takket være teknologien er det i dette tilfælde ikke kun muligt at lave mad, men strukturen er lavet, så man har masser af plads til

madlavningen. Desuden er det nemt at håndtere træpillerne både hvad angår forsyningen og hvad angår den præcise temperaturstyring, de griser ikke og de fylder ikke.

Træpillekomfuret er ventileret, er udstyret med et frontalt pilletilførselssystem, som er meget let at bruge, og som gør det praktisk at bruge hver dag. Dens brede dækplade fås i stål eller glaskeramik, og er perfekt til madlavning ved hjælp af varmen, der afgives. Røgdudledning fra oven eller bagud.

I vinterperioden gør tvungen luftcirkulation det muligt hurtigt og jævnt at opvarme hele lokalet, mens det i sommerperioden er muligt at lave mad uden tvungen luftcirkulation. Lavet til at være funktionel, men designet er ikke blevet overset, så den store rude gør at man kan se ilden.

Kan fås både til indbygget og fritstående installation.

Før du installerer komfuret skal du rotere den bageste forhøjning (hvis nogen), ved at skrue på skrueerne.

Hvis du ønsker at installere ovnen med udledning bagtil, skal man bryde snittet bagtil og derefter installere rørene.

04.5 TRÆPILLEKOMFUR med OVN

(Elektronik på side. 20 - 31)

VIGTIGT: LÆNGDEN PÅ SKORSTENEN SKAL HAVE MAKSIMUM 6 METER RØR MED EN DIAMETER PÅ 80 mm, HVER KURVE PÅ 90° ELLER T-SAMLING ER SOM 1 METER RØR

FØR MAN TILLSLUTTER TRÆKKANALEN, SKAL MAN OVERHOLDE FØLGENDE INSTALLATIONSTYPE FOR AT SIKRE, AT OVNE VIRKER KORREKT:

Træpillekomfur med ovn skal installeres med 0,5 meter rør Φ 80mm certificeret i henhold til EN 1856-2.

Træpillekomfuret med ovn kan installeres som indbygget eller fritstående. **Side 10-11**

Hvis man ønsker ovnen indbygget kan man roligt placere møbler på kogepladen. Sikkerhedsafstanden bestemmes skrueerne, der er installeret på dækslet. Det er muligt at lukke afstanden mellem dækslet og overfladen med højtemperatur-silicone. **Side 10-11**

Før du installerer komfuret skal du rotere den bageste forhøjning (hvis nogen), ved at skrue på skrueerne. Hvis du ønsker at installere ovnen med udledning bagtil, skal man bryde snittet bagtil og derefter installere rørene.

BRUG AF OVN

Effekten er angivet som følger:

BESKRIVELSE AF DELE

P1, P2, P3, P4, P5, OVEN. Ved brug af effekt P1 til P5 arbejder ovnen som en klassisk brændeovn: foruddefineret kraft og omgivelsesventilation.

Tryk på knap 1 for at ændre Set Miljø Brug OVEN og brændeovnen arbejder baseret på ovntemperaturen.

Som du vil bemærke er der en temperatursonde inde i ovnen, som kontrollerer temperaturen inde i ovnen. Brændeovnens brændværdi reguleres automatisk i henhold til ovntemperaturen, effekten vælges automatisk således at der opretholdes en konstant temperatur inde i ovnen. Ovntemperaturen kan indstilles ved at trykke på knap 1 på displayet i funktionen OVEN. I tilfælde af overskridelse af temperaturen i ovnen i forhold til den indstillede temperatur, vil ventilationen bringe temperaturen tilbage på det indstillede niveau.

VENTILATIONS LUFT UD GANG

PLADE I STÅL ELLER GLAS

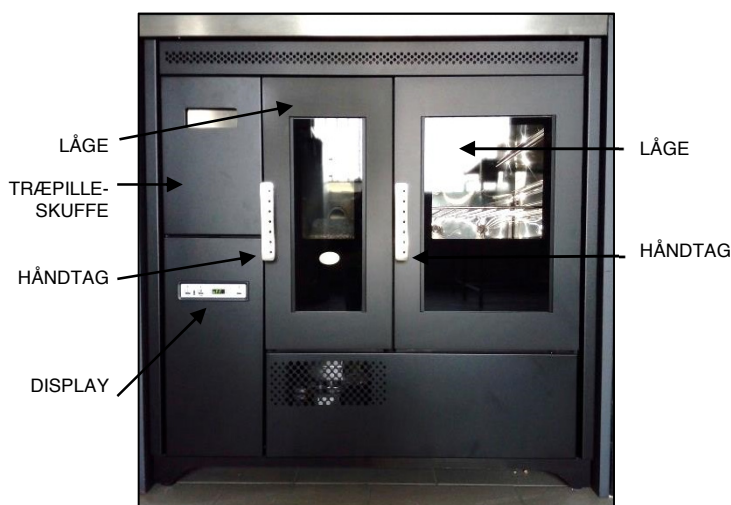
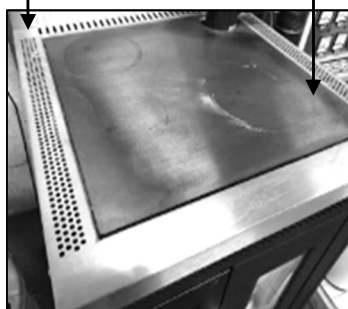

TIMER

Vælg tilstanden TIMER OVEN, tryk på knappen POTENZA og derefter på knappen ON/OFF. Nu vises en timer med minutter (default 60 minutter), og med tasterne (P1) og (P2) kan man ændre tiden, som kan bekræftes med knappen ON/OFF. Efter den indstillede tid lyder kortets lydalarm i 1 minuet med en frekvens på 2 bip i sekundet.

04.6 LUFTKEDEL

(Elektronik på side 29)

VIGTIGT: LÆNGDEN PÅ SKORSTENEN SKAL HAVE MAKSIMUM 6 METER RØR MED EN DIAMETER PÅ 80 mm, HVER KURVE PÅ 90° ELLER T-SAMLING ER SOM 1 METER RØR

OVN FUTURA 15 KW OG 19 KW

Den er udstyret med 40 kg træpillebeholder, radiostyring, DFCS automatisk kontrol af forbrændingsluften. Den har desuden et hermetisk funktionssystem og er derfor perfekt også til passivhuse, da den ikke trækker forbrændingsluft fra omgivelserne. Den kan have tilsluttet kanaliseringer bagved eller over, det er muligt at forbinde den med allerede eksisterende rumtermostater eller bruge omgivelsessonder, der regulerer blæserhastigheden og ovnens relative effekt.

Luftkanaliseringrørens koblinger har en diameter på 80mm. Hvis du skal udføre lang rørlægning eller gå igennem væg af brændbart materiale, anbefales det at anvende isolerede rør. Isoleringen er lavet til 50 mm isolerende væg, hvorfor hullet til passagen skal være mindst 140 mm. Det anbefales at anvende isoleringer, så der ikke udsiver luft og det frarådes at bruge bøjelige slanger, da de kan gå i stykker under tilslutningen og i forhold til de glatte kan de tabe tryk. Installation af rør med en diameter på 100 mm er også tilladt.

Ovnen kan have udledning for oven eller bagtil. Baseret på placeringen af trækkanalel er der mulighed for at installere ovnen med udledning for oven eller bagtil. Hvis du vælger udledning bagtil, skal du skære et stykke meterrør for at fastsætte den præcise afstand for tilslutning med den kurve, som tilsluttes udledningen bagtil.

BESKRIVELSE AF DELE

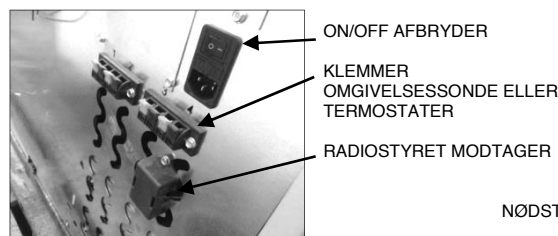

ON/OFF AFBRYDER

KLEMMER
OMGIVELSESSONDE ELLER
THERMOSTATER

RADIOSTYRET MODTAGER

NØDSTOP

SIKKERHEDSTERMOSTAT



LÅG TIL PILLER

LÅGETS TÆTNING

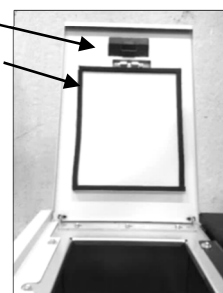



Luftmotor til rum nummer 1 er den længst til venstre, ved beholdersiden.
Luftmotor til rum nummer 4 er den længst til højre.

Forbind de 4 rør med kanaliseret luft som beskrevet tidligere og gå til installationen af sensorer eller termostater. Du kan forbinde 4 sensorer (inkluderet) eller 4 rumtermostater (medfølger ikke). Du kan forbinde sensorer eller termostater med et 2-polet kabel med dobbelt isolering indkøbt i handlen. Terminalerne på bagsiden af ovnen er nummererede og afspejler nummeret på kanaliseringsudgangen.

BEMÆRK (begrænsning ved installation af sensorer og termostater):

- Rum nummer 1 kan forbindes med rumsensoren, men ikke med en fysisk termostat: selve radiostyringen fungerer som termostat. Hvis man ønsker en termostat i rum

nummer 1, skal man derfor installere radiostyringen. Installér uanset en sensor i indgang 1.

- Hvis du installerer en termostat i rum 2, skal du installere en termostat i rum 3.
- Hvis du installerer sensoren i rum 2 kan du frit installere termostaten i rum 3.

Nedenfor er der en figur, der viser dig de forskellige konfigurationer for installation af termostater eller sensorer:

	Mulige konfigurationer					
RUM 1	Sensor/radiostyring	Sensor/radiostyring	Sensor/radiostyring	Sensor/radiostyring	Sensor/radiostyring	Sensor/radiostyring
RUM 2	Sensor	Sensor	Termostat	Sensor	Sensor	Termostat
RUM 3	Sensor	Termostat	Termostat	Sensor	Termostat	Termostat
RUM 4	Sensor	Sensor	Sensor	Termostat	Termostat	Termostat

Hvis du installerer termostater skal du bede en kvalificeret tekniker om hjælp til at ændre parameterindstillingerne.

BEMÆRK (begrænsninger ved ventilation):

- Som du vil se senere er ventilator 3 og ventilator 4's indstilling den samme: når der ændres indstilling på ventilator 3 ændres der automatisk ventilationsindstilling for ventilator 4.

VÆR MEGET OPMÆRKSOM PÅ VALGET AF RUM BASERET PÅ SENSORENS/TERMOSTATENS BEGRÆNSNINGER OG HUSK PÅ AT VENTILATOR 3 OG 4'S HASTIGHEDSINDSTILLINGER ER ENS.

OVNEN FUNGERER IKKE HVIS LÅGET TIL TRÆPILLERNE ER ÅBENT.

04.7 LUFTTÆTTE OVNE

(Elektronisk på side 26)

VIGTIGT: LÆNGDEN PÅ SKORSTENEN SKAL HAVE MAKSIMUM 6 METER RØR MED EN DIAMETER PÅ 80 mm, HVER KURVE PÅ 90° ELLER T-SAMLING ER SOM 1 METER RØR

En virkelig smal træpilleovn, kun 25 cm dyb, men med stor ydeevne med hensyn til udbytte. Takket være dens lufttætte struktur optimeres varmeudviklingen og giver mulighed for at opvarme lukkede lokaler som soveværelser, et-værelses lejligheder og badeværelser. Udstyret med rengøringsenhed til glasdør, radiostyring med sensor til rumtemperatur, som gør det muligt at administrere op til 10 driftsfunktioner og DFSC-kontrolsystem (dynamisk Flow Control System). En brændeovn, der opvarmer og pynter rummet med dets moderne linjer, afrundede sider og lågen udført i serigrafisk-glas.

OVNEN FUNGERER IKKE HVIS LÅGET TIL TRÆPILLERNE ER ÅBENT

BESKRIVELSE AF DELE



05. BRUG AF PRODUKTET

05.1 ELEKTRONIK MED LED-DISPLAY 6 KNAPPER (Træpilleindsats – kanaliseret træpilleovn)

side 3 F-1

KORREKT FUNKTION OG ENHED TIL STYRINGSREGULERING

Den første ting at gøre, er at tilslutte ovnens stik til det elektriske system; træpillebeholderen fyldes op. Til denne operation skal man være meget omhyggelig med ikke at tømme sækken på én gang, men gøre det langsomt.

BESKRIVELSE KONTROLPANEL

KNAP (P1) - temperaturstigning:

Når du er i tilstanden SET TEMP gør knappen det muligt at forøge termostatsens værdi fra minimumsværdien på 06 °C til en maksimal værdi på 41 °C; denne værdi vises på det nederste display, mens meddelelsen SET vises på det øverste display. Under ændring af brugerparametre og tekniske parametre kan man med knappen øge parameteren, hvis værdi vises på nederste display. Under funktionsfasen tillader knappen visning af røgtemperaturen på det nederste display.

KNAP (P2) - Reducer temperaturen:

Når du er i tilstanden SET TEMP gør knappen det muligt at sænke termostatsens værdi fra maksimumsværdien på 41°C til en minimumsværdi på 06°C; denne værdi vises på det nederste display, mens meddelelsen SET vises på det øverste display. Under ændring af brugerparametre og tekniske parametre kan man med knappen sænke parameteren, hvis værdi vises på nederste display. Under funktionsfasen giver knappen mulighed for visning af klokken på det nederste display.

KNAP (P3) - Set/menu:

Knappen giver mulighed for at få adgang til SET TEMP og til menuen med brugerparametre og tekniske parametre. I menuen er det muligt at rulle gennem listen af størrelser ved at trykke flere gange på knappen; på det øverste display vises parameterens etikette og på det nederste display den værdi, den antager.

KNAP (P4) - ON/OFF oplåsning:

Hvis knappen holdes trykket i to sekunder, tændes eller slukkes ovnen manuelt afhængig af, om den er tændt eller slukket (OFF/ON). Hvis der har været alarmer, som har blokeret ovnen kan man deblokere ovnen med knappen. Trykkes der igen slukkes ovnen (OFF).

Under programmering af bruger-/tekniske parametre er det muligt at afslutte menuen på alle trin i ændringen.

KNAP (P5) - Reducer Effekt:

Når du er i funktionstilstand (ON) gør knappen det muligt at nedsætte effektværdien fra maksimumsværdien på 5 til en minimumsværdi på 1: denne værdi vises på det øverste display.

KNAP (P6) - Øg Effekt:

Når du er i funktionstilstand (ON) gør knappen det muligt at øge effektværdien fra minimumsværdien på 1 til en maksimumsværdi på 5: denne værdi vises på det øverste display.

ECO - Temperatur nået: Når displayet angiver betegnelsen ECO er den ønskede temperatur nået og knapperne P5 og P6 deaktiveres automatisk. Ændr temperaturen for at genaktivere knapperne P5 og P6 for på den måde at kunne regulere effekten ige.

CRONO LED AKTIVEREDE (L1):

Lysdioden er tændt når brugerparameteren UT1 er forskellig fra OFF inde i menuen. På den måde kan man indstille ugentligt eller dagligt program.

LED SNEGL ON (L2):

Led er tændt hele tiden, når sneglen er aktiveret og motoren til træpiller til forbrændingskammeret er aktiv. Dette sker under opstart og under funktion.

FJERNBETJENINGENS MODTAGER-LED (L3):

Lysdioden blinker når styrepanelet modtager en ændringskommando for temperatur/effekt fra fjernbetjeningen med infrarød.

RUMTERMOSTAT LED (L4):

Lysdioden tænder når rumtemperaturen er over den indstillede temperatur, når man ikke anvender den eksterne termostat. Når man anvender den eksterne termostat (hvis til rådighed) er lysdioden tændt, når termostatsens temperatur er nået.

LED ÆNDR INDSTILLET TEMPERATUR (L5):

Lysdioden blinker når brugermenuen/teknikermenuen er åben eller under SET TEMP.

DISPLAY Status/Effekt/Parameternavn (D1):

Viser kortets status under opstart.

Viser varmeeffekten, indstillet af brugeren, under funktionen.

Under ændringen af bruger-/teknikerparametre vises Label for parameteren, der ændres.

DISPLAY Status/klokkeslæt/temperatur/værdi størrelse (D2):

Viser kortets status under opstart.

Under driften vises temperaturen indstillet af brugeren.

Under ændringen af bruger-/teknikerparametre vises værdien for parameteren, der ændres.

BRUGERFUNKTIONER

Tænding af ovnen

Tryk på P4 i nogle sekunder for at tænde ovnen. Den vellykkede tænding signaleres i displayet Ovnen forbliver i ventilations-/forvarmningstilstand i 90". Ovnen er i forpåfyldningsfasen i den tid, der er defineret i parameter Pr45. I denne periode drejer sneglen og påfylder kontinuerligt træpiller. Når Pr45 tiden er udløbet går systemet i ventefase i en varighed, der angives af parameter Pr46. Når Pr46 tiden er gået, starter påfyldningsfasen med en hastighed, der angives af parameter Pr04. Sneglens aktivitet signaleres af sneglens lysdiode ON. Tændrøret fortsætter med at være tændt indtil røgstemperaturen overstiger værdien i parameter Pr13 nået med en gradient på ca. 3°C/minuttet.

Manuel påfyldning af træpiller

Brug igen tasterne P5 og P6 til at påfylde træpiller. Funktionen er kun tilgængelig med slukket og kold ovn.

Flamme til stede

Systemet går i tændingstilstand (ACC) efter at røggastemperaturen har nået og overskredet værdien i parameter Pr13. På dette stadium stabiliserer temperaturen sig og det kontrolleres, at situationen forbliver uændret i mindst en defineret tidsperiode gennem parameteren Pr02. I modsat fald stopper ovnen og fejl meddelelsen (ALAR) vises.

Ovn i drift

Efter røggastemperaturen har nået og overskredet værdien i Pr13 og har fastholdt den i mindst Pr02-tiden skifter ovnen til arbejdstilstand, som er den normale driftstilstand. Den øverste skærm viser den indstillede effekt med tasterne P5 og P6 og den nederste skærm viser rumtemperaturen.

Ændring af den indstillede varmeeffekt

Under normal drift (ovn i funktion) kan man ændre den udsendte varmeeffekt ved at trykke på knapperne P6 (øger) og P5 (mindsker).

Den indstillede effektniveau vises på den øverste skærm.

Ændring af den indstillede rumtemperatur

For at ændre rumtemperaturen skal man blot trykke på tasten SET (P3), som viser den indstillede rumtemperatur SET TEMP. Ved hjælp af tasterne P1 (øger) og P2 (mindsker) kan man ændre værdien.

Efter ca. 3 sekunder gemmes den nye værdi og displayet vender tilbage til normal visning.

Man kan se den indstillede rumtemperatur på SET TEMP ved at trykke på tasten P3 (SET).

Efter ca. to sekunder viser displayet stuetemperatur igen.

Når rumtemperaturen når den indstillede værdi skifter ovnens varmeeffekt automatisk til minimumsværdi. Under disse betingelser viser den øverste skærm beskeden ECO (spare) og lysdioden (rumtermostat) tænder.

Slukke ovnen

For at slukke ovnen skal man blot trykke på knappen P4 i cirka 2 sekunder. På den øverste skærm vises beskeden OFF og på den nederste vises klokken. Rumtemperaturen når værdien indstillet på set.

Sneglens motor stopper og røgventilatorens hastighed øges. Varmevexlerens ventilator forbliver aktiv indtil røggastemperaturen falder til under den forudindstillede værdi Pr15. Efter ca. 10 minutter stoppes røgventilatoren. Afhængigt af modellen, kan du nødt til at vente til den tid, der er defineret af Pr73, før du kan genstarte ovnen. I løbet af denne tid genererer trykket på knappen P4 ikke nogen form for reaktion fra systemet, mens følgende besked vises, som beder brugeren vente på slukningsfasen (COOL FIRE).

Den samme situation opstår, hvis røggastemperaturen overstiger den maksimale værdi indstillet i Pr14 parameteren. Når temperaturen er genindtrådt i det tilladte interval, fungerer ovnen under normale arbejdsforhold.

Rengøring af fyrfad

Under normal drift i funktionstilstand aktiveres tilstanden (STOP FIRE) i intervaller bestemt af Pr03-parametren i den tid, der er indstillet i Pr12-parameteren.

Kronotermostat

Kronotermostatfunktionen gør det muligt at programmere automatisk tænding og slukning af ovnen i løbet af ugen.

Brugeren kan åbne programmeringen ved at trykke to gange på knappen P3. Ved at trykke igen på knappen P3 kan man bladere gennem de forskellige parametre. Ved at trykke på knappen P4 kan man på alle tidspunkter gå ud af programmeringen. Kronotermostaten har følgende parametre:

Parameter	Beskrivelse	Værdi til indstilling
UT01	Indstilling aktuel dag og brug/ ikke brug af kronotermostat	DAY1,...,DAY7; OFF;
UT02	Indstilling af aktuel time	Fra 00 til 23
UT03	Indstilling af aktuelle minutter	Fra 00 til 60
UT04	RESERVERET TIL TEKNIKER - indsæt IKKE indstillinger	
UT05	Indstilling af starttidspunkt PROGRAM 1	Fra 00:00 til 23:50 med trin på 10
UT06	Indstilling af sluktidspunkt PROGRAM 1	Fra 00:00 til 23:50 med trin på 10
UT07	Valg af dage med tænding af ovn i henhold til PROGRAM 1	Mellem ON/OFF for dagene 1 til 7
UT08	Indstilling af starttidspunkt PROGRAM 2	Fra 00:00 til 23:50 med trin på 10
UT09	Indstilling af sluktidspunkt PROGRAM 2	Fra 00:00 til 23:50 med trin på 10
UT10	Valg af dage med tænding af ovn i henhold til PROGRAM 2	Mellem ON/OFF for dagene fra 1
UT11	Indstilling af starttidspunkt PROGRAM 3	Fra 00:00 til 23:50 med trin på 10
UT12	Indstilling af sluktidspunkt PROGRAM 3	Fra 00:00 til 23:50 med trin på 10
UT13	Valg af dage med tænding af ovn i henhold til PROGRAM 3	Mellem ON/OFF for dagene fra 1
UT14	Indstilling af starttidspunkt PROGRAM 4	Fra 00:00 til 23:50 med trin på 10

Parameter	Beskrivelse	Værdi til indstilling
UT15	Indstilling af sluktidspunkt PROGRAM 4	Fra 00:00 til 23:50 med trin på 10
UT16	Valg af dage med tænding af ovn i henhold til PROGRAM 4	Mellem ON/OFF for dagene fra 1

Lad os se på nogle parametres betydning:

BETYDNING I DISPLAY D1							
DAY 1 - Mandag	DAY 2 - Tirsdag	DAY 3 - Onsdag	DAY 4 - Torsdag	DAY 5 - Fredag	DAY 6 - Lørdag	DAY 7 - Søndag	OFF - Kronotermostat frakoblet

UT01

Tryk på knapperne P1 og P2 for at aktivere kronotermostaten og, indstil derefter den aktuelle dag i ugen. (DAY 7 = Søndag).

Tryk på knapperne P1 og P2 for at deaktivere kronotermostaten og indstil derefter på OFF.

PROGRAM 1 TÆNDING/SLUKNING (eksempel morgen)

UT05 –UT06

Med disse to parametre indstiller man PROGRAMME 1 start- og sluttiden for ovnens drift. Indstillingerne er aktive, hvis UT01 er indstillet i modalitet.

UT07

Med UT07 kan man indstille hvilke dage, man ønsker at anvende PROGRAMME 1 (ON) og, hvilke dage, man IKKE ønsker at ANVENDET det (OFF). Denne parameter er aktiv, når parameteren UT01 er indstillet på den aktuelle dag.

Med knappen P2 kan man vælge ugedag og med knappen P1 aktiverer (ON) / deaktiverer (OFF) man tænding/slukning af ovnen i henhold til PROGRAMME 1.

I følgende eksempel tændes ovnen i henhold til PROGRAMME 1 (morgen) kun i weekenden, lørdag og søndag.

DAY 1 Mandag	DAY 2 Tirsdag	DAY 3 Onsdag	DAY 4 Torsdag	DAY 5 Fredag	DAY 6 Lørdag	DAY 7 Søndag
OFF 1	OFF 2	OFF 3	OFF 4	OFF 5	ON 6	ON 7

PROGRAM 2 TÆNDING/SLUKNING (for eksempel eftermiddag)

UT08 - UT9

Med disse to parametre indstiller man PROGRAMME 2 start- og sluttiden for ovnens drift. Indstillingerne er aktive, hvis UT01 er indstillet til modalitet daglig eller ugentlig.

UT10

Med UT10 kan man indstille hvilke dage, man ønsker at anvende PROGRAM 2 (ON) og, hvilke dage, man IKKE ønsker at ANVENDE – IT IS NOT det (OFF). Denne parameter er aktiv og får betydning, når parameteren UT01 er indstillet på den aktuelle dag. Med knappen P2 kan man vælge ugedag og med knappen P1 aktiverer (ON) / deaktiverer (OFF) man tænding/slukning af ovnen i henhold til PROGRAMME 2 (eftermiddag). I følgende eksempel tændes ovnen kun om eftermiddagen i hverdage.

DAY 1 Mandag	DAY 2 Tirsdag	DAY 3 Onsdag	DAY 4 Torsdag	DAY 5 Fredag	DAY 6 Lørdag	DAY 7 Søndag
ON 1	ON 2	ON 3	ON 4	ON 5	OFF 6	OFF 7

Det samme gælder for UT11 - UT12 - UT13 - UT14 - UT15 - UT16.

Eksempel: TIMER PROGRAMMERING

UT01 --- INDSTILLING AKTUEL DAG (DAY 7 = SØNDAG)

PROGRAMMA1

UT05 --- I. TÆNDING (fx. kl. 07.00)

UT06 --- I. SLUKNING (fx. kl. 09.00)

UT07 --- BEKRÆFT DAGE (fx. DAY 1-OFF / DAY2-OFF/DAY3-OFF/DAY4-OFF/DAY5-OFF/DAY6-ON/DAY7-ON)

PROGRAM 2

UT08 --- II. TÆNDING (fx. kl. 18.00)

UT09 --- II. SLUKNING (fx. kl. 24.00)

UT10 --- BEKRÆFT DAGE (fx. DAY 1-ON / DAY2-ON/DAY3-ON/DAY4-ON/DAY5-ON/DAY6-OFF/DAY7-OFF)

KANALISERING

Indstil hastighed ventilator nr. 2

For at indstille hastigheden på den anden varmeveksler skal man, efter at have trykket på knappen P3 (SET), trykke på P6 og med flere tryk vælge den ønskede værdi.

ALARMER

I tilfælde af funktionsfejl har kortet en kontrolsystem, som, via displayet, fortæller brugeren, hvor fejlen er. Ved at trykke på knappen P4 kan man NULSTILLE teksten på displayet.

Alle alarmtilstande forårsager umiddelbar slukning af ovnen.

Lad os se på alarmernes betydning:

ALAR SOND FUMI - Røggastemperatur-sonde alarm

Alarmsignaleringen sker i tilfælde af brud eller frakobling af sonden, der detekterer røggassens temperatur. Under alarmer sættes røgdugningens og varmevekslerens hastighed op til maksimum og træpilletilførslen afbrydes og sneglens motor slukkes. Efter 10 minutter slukker også udsugningen.

ALAR HOT TEMP - Overophedning røggas alarm

Alarmsignaleringen sker i tilfælde af, at sonden registrerer en temperatur over 220°C. Teksten **ALAR HOT TEMP** vises. Under alarmer afbrydes træpilletilførslen og sneglens motor slukkes og røgdugningens hastighed sættes op til maksimum. Efter 10 minutter slukker også udsugningen.

ALAR NO ACC - Manglende tænding alarm

Denne alarm forekommer, når ovnens temperatur ikke stiger med 3°C/minuttet ved tænding. På displayet vises meddelelsen ALAR NO ACC. Som i de foregående tilfælde starter ovnen slukningsproceduren, og efter cirka 10 minutter er ovnen slukket.

ALAR COOL FIRE - Alarm slukning under funktionsfasen

Hvis flammen slukker under funktionsfasen og, røggassens temperatur falder til under ovnens minimums funktionstærsklen, signalerer systemet **ALAR NO FIRE** alarmer og ovnen slukker.

ALAR DEP FAIL - Undertryksalarm

Alarmer forekommer i tilfælde af, at skorstenen eller røgdugningen er tilstoppede (**ALAR DEP FAIL**).

ALAR SIC FAIL - Alarm generel sikkerhedstermostat

I tilfælde af, at den generelle sikkerhedstermostat registrerer en temperatur over aktiveringstærsklen, aktiveres ventilen og standser tilførslen til sneglen (tilførslen til sneglen er i serie) og gør det samtidig muligt for kontrolløren, via klemmerne AL1 i CN4, at gennemføre den tilstandsændring. Der vises beskeden (**ALAR SIC FAIL**). Skru det sorte dæksel ved siden af og tryk på knappen for at nulstille kontakten.

ALAR COOL FIRE - Manglende netspænding alarm

Med tændt ovn forårsager manglen på elektricitet indstilling af driften af de elektriske apparater i ovnen.



Efter genopretning af netspændingen genoptager ovnen dens normale aktivitet i den tilstand, den var i, i det øjeblik elektriciteten forsvandt efter at have ventet en afkølingsfase **COOL FIRE**, hvor røggasserne skal bringes til en temperatur under den indstillet i parameter Pr13.

ALAR FAN FAIL - Røgdugsugningsventilator fejlalarm

I tilfælde af, at røgdugsugningsventilatoren giver fejl, stopper ovnen og beskeden **ALAR FAN FAIL** vises.

05.2 ELEKTRONIK MED LCD-DISPLAY 6 KNAPPER (Træpilleovn)

side 3 F-2

KORREKT FUNKTION OG ENHED TIL STYRINGSREGULERING

Styrepanel

Styrepanelet viser oplysninger om ovnens driftstilstand. Når man åbner menuen kan man se forskellige skærbilleder og foretage de tilgængelige indstillinger i henhold til adgangs niveauet.

Afhængig af driftsformen kan de forskellige skærbilleder antage forskellig betydning afhængig af positionen på displayet.

BESKRIVELSE KONTROLPANEL

Side 3 F-2

- (A1) UR
- (A2) RUMTEMPERATUR
- (A3) TILSTAND **side 3 F-2** og **side 18 figur 1**
- (A4) DIALOG
- (A5) EFFEKTYDELSE

Figur 1 beskriver statusindikatorernes betydning i venstre side af displayet.

Programmering

Når lysdioden er tændt betyder det, at komponenten, der den tilsvarende komponent på **figur 1 side 18** er aktiv.

På **side 3 F-3** beskrives beskedernes disposition under programmering eller indstilling af driftsparametre. Navnlig at:

1. Inputområdet (**B1**) viser de indtastede programværdier
2. Området niveau (**B2**) viser den aktuelle menu. Se kapitlet MENU **side 18**.

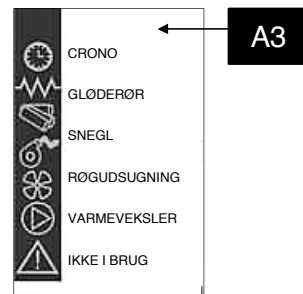

Figur 1

KNAP (P1) - temperaturstigning:

I programmeringstilstand ændrer/øger knappen værdien for den valgte menu, i WORK/OFF-tilstand øges værdien for rumtermostatens temperatur.

KNAP (P2) - Reducer temperaturen:

I programmeringstilstand ændrer/sænker knappen værdien for den valgte menu, i WORK/OFF-tilstand sænkes værdien for rumtermostatens temperatur.

KNAP (P3) - Set/menu:

Knappen giver mulighed for at få adgang til SET TEMP AMBIENTE og til menuen med brugerparametre og tekniske parametre. Inde i menuen får man adgang til næste undermenuniveau og i programmeringsfasen indstilles værdien og skifter til det næste menupunkt.

KNAP (P4) - ON/OFF oplåsning:

Hvis knappen holdes trykket i to sekunder, tændes eller slukkes ovnen manuelt afhængig af, om den er slukket OFF eller tændt START.

Hvis der har været alarmer, som har blokeret ovnen kan man deblokere ovnen med knappen. Trykkes der igen slukkes ovnen.

I menu-/programmeringsfasen kommer man til et lavere menuniveau, ændringer bliver gemt.

KNAP (P5) - Reducer Effekt:

Når man er i funktionen WORK kan man mindske effektværdien med knappen. I menutilstand skiftes til efterfølgende menupunkt.

KNAP (P6) - Øg Effekt:

Når man er i funktionen WORK kan man ændre varmevekslerens hastighed med knappen. I menutilstand skiftes til forrige menupunkt.

MENUEN

Man åbner menuen ved at trykke på knappen P3 (MENU/SET).

Menuen er underinddelt i forskellige punkter og niveauer, som gør det muligt at åbne indstillinger og programmering af kortet.

Menupunkterne, som giver mulighed for at åbne den tekniske programmering er beskyttede med nøgle.

FYRFADSBUND TIL TRÆPILLER

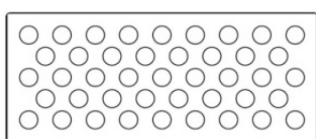

FYRFADSBUND TIL SKALLER

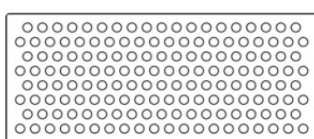

Vigtigt! Forveksl ikke de to forskellige fyrfadsbunde til forskellige brændselstyper:

- I hovedmenuen vælges lasttype.
 - Lasttype 1: træpiller PELLETT (CARICO PELLETT)
 - Lasttype 2: skaller NOCCIOLINO (CARICO NOCCIOLINO)

Menu M2 – SELECT FUEL

Med denne indstilling kan man indstille brændselstype til TRÆPILLER eller SKALLER (se ovenfor)

Menu M3 – SET CLOCK

Indstil klokken og dags dato. Kortet er udstyret med lithiumbatteri, som giver det indre ur autonomi i mere end 3-5 år.

Menu M4 – SET CHRONO

Undermenu M4 - 1 ENABLE CHRONO

Til aktivering og deaktivering af alle kronotermostatens funktioner.

Undermenu M4 - 2 PROGRAM DAY

Til aktivering, deaktivering og indstilling af alle kronotermostatens daglige funktioner.

Man kan indstille to funktionssegmenter defineret af tidspunkterne indstillet i følgende tabel, hvor indstillingen OFF angiver, at uret skal ignorere kommandoen:

Valg	Betydning	Mulige værdier
START 1	aktiveringstidspunkt	Klokken - OFF
STOP 1	deaktiveringstidspunkt	Klokken - OFF
START 2	aktiveringstidspunkt	Klokken - OFF
STOP 2	deaktiveringstidspunkt	Klokken - OFF

Undermenu M4 - 3 PROGRAM WEEK

Til aktivering, deaktivering og indstilling af kronotermostatens ugentlige funktioner.

Den ugentlige programstyring har 4 uafhængige programmer, hvis endelige effekt er sammensat af en kombination af de fire individuelle programmer. Den ugentlige programstyring kan aktiveres eller deaktiveres (ON/OFF). Hvis tidsfelterne indstilles til OFF vil uret ignorere den tilsvarende kommando.

Advarsel: udfør programmeringen med forsigtighed og undgå generelt at de aktiverede timer (ON) og/eller deaktiverede timer (OFF) overlapper hindanden på

samme dag i forskellige programmer.

Undermenu M4 - 4 PROGRAM WEEK-END

Giver mulighed for at aktivere, deaktivere og indstille kronotermostats funktioner i weekenden (dag 6 og 7, dvs. lørdag og søndag).

ANBEFALING: for at undgå uklarhed og uønsket opstart og nedlukning bør man kun aktivere et program ad gangen, med mindre man ved præcist, hvad man ønsker at opnå.

Deaktiver (OFF) (PROGRAM DAY), hvis man ønsker at bruge den ugentlige programmering. Lad altid (PROGRAM WEEK-END) være deaktiveret (OFF), hvis man bruger den ugentlige programmering i programmerne 1,2,3 og 4.

Aktivér (ON) (PROGRAM WEEK) udelukkende efter at have deaktiveret (OFF) (PROGRAM WEEK-END).

Menu M5 – SELECT LANGUAGE

Giver mulighed for at vælge et kommunikationssprog blandt dem, der er tilgængelige.

Menu M6 – MODE STAND-BY

Aktivér tilstanden "MODE STAND-BY", som slukker ovnen efter at rumtemperaturen er højere end den indstillede i længere tid end den indstillet i Pr44.

Efter slukning som følge af denne tilstand, vil gentænding kun være muligt, når følgende betingelser er opfyldt:

TSET < (Trum - Pr43)

Menu M7 – MODE BUZZER

Når "OFF" er summeren deaktiveret

Menu M8 – LOAD INITIAL

Giver mulighed for, med slukket og kold ovn, at udføre forpåfyldning af træpiller til en tid svarende til 90". Tænd med knappen P1 og afbryd med knappen P4.

Menu M9 - STATE STOVE

Viser ovnens øjeblikkelige status og status for de forskellige tilsluttede enheder.

Menu M10 – SETTINGS TECHNIC

Dette menupunkt er forbeholdt installatøren er ovnen. Ved indføring af nøglen (KEY ACCESS) kan man med knapperne P2 (sænke) og P1 (øge) indstille ovnens forskellige driftsparametre.

BRUGERFUNKTIONER

Nedenfor beskrives normal drift for styreenheden, som er installeret på en ovn med luft med henvisning til funktioner, der er til rådighed for brugeren.

Nedenstående oplysninger henviser til styreenhed udstyret med kronotermostat.

Tænding af ovnen

Tryk på P4 i nogle sekunder for at tænde ovnen. Den vellykkede tænding signaleres i displayet (START).

Opstartsfasen

Ovnen udfører i rækkefølge opstartsfaserne i henhold til tilstandene defineret af parametrene, som styrer niveauer og tider.

Tænder ikke

Når PR01-tiden er gået og røggasttemperaturen ikke har nået den mindst tilladte værdi, parameter Pr. 13, som nås med en hældning på 2° C/min., går ovnen i alarmtilstand (NO LIGHTIN-).

Ovn i drift

Efter vellykket opstart går ovnen i tilstanden (WORK), som repræsenterer den normale driftsform.

Ændring af den indstillede rumtemperatur

Man skal blot bruge knapper P1 og P2 til at ændre rumtemperaturen. Displayet viser den aktuelle status for den indstillede temperatur.

Brug af termostat/ekstern kronotermostat

Hvis man ønsker at bruge en ekstern rumtermostat skal man tilslutte den til klemmerne TERM (konnektor CN7 stik 7-8).

- **Ekstern termostat:** i ovnen indstilles en SET temperatur på 7°C.

- **Ekstern kronotermostat:** i ovnen indstilles en SET rumtemperatur på 7°C og deaktiver (OFF) cronofunktionerne fra menuen 04-01.

Aktivering af ovnen sker med tændt ovn efter kontakten er lukket.

Rumtemperaturen når den indstillede temperatur (SET Temperatur)

Når rumtemperaturen når den indstillede værdi skifter ovnens varmeeffekt automatisk til minimumsværdi, tilstand (MODULAT).

Hvis tilstanden (MODE STAND-BY) er blevet aktiveret slukker ovnen med en forsinkelse, der svarer til Pr44-tiden efter at have nået den indstillede temperatur.

Genopstart sker efter at følgende betingelser er opfyldt: Trum > (TSET + Pr43)

Rengøring af fyrfad

Under normal drift i funktionstilstand (WORK) aktiveres tilstanden (CLEANING FRE-POT) i intervaller bestemt af Pr03-parametren i den tid, der er indstillet i Pr12-parametren.

Slukke ovnen

For at slukke ovnen skal man blot trykke på knappen P4 i cirka 2 sekunder. Sneglen standses straks, og røgudsugerens sættes på højeste hastighed.

Rengøringsfasen (CLEANING FINAL) udføres.

Røgudsugerens drift deaktiveres efter PR39-tiden er gået efter at røggasttemperaturen er faldet til under værdien på parameter PR13.

Gentænding af ovnen

Man vil ikke kunne genstarte ovnen før røgens temperatur er faldet til under Pr13-værdien og sikkerhedstiden i Pr38 er gået.

HVAD SKER DER, HVIS ...

Træpillen ikke tænder

Hvis den ikke tænder vises beskeden (NO LIGHTIN-).

Strømmangel (BLACK-OUT)

Hvis netspændingen forsvinder vil ovnen, når den genaktiveres, være i rengøringstilstanden (CLEANING FINAL) og afventer, at røggasttemperaturen sænkes til en værdi under Pr13.

I alle tilfælde, hvor BLACK-OUT varer længere end T, slukker ovnen

ALARMER

I tilfælde af funktionsfejl har kortet en kontrolsystem, som, via displayet, fortæller brugeren, hvor fejlen er. Ved at trykke på knappen P4 kan man nulstille teksten på displayet. Alle alarmtilstande forårsager umiddelbar slukning af ovnen.

Lad os se på alarmernes betydning:

ALARM ACTIVE ALARM FLOW – Alarm tilstopning

Forekommer når sensoren, som alarmen signalerer, er beskidt eller trækkanalen er tilstoppet.

ALARM ACTIVE PROBE EXHAUST - Røggastemperatur-sonde alarm

Forekommer i tilfælde af fejl på sonden til aflæsning af røg, når sonden er i stykker eller frakoblet. Ovnens udfører slukningsproceduren under alarmtilstanden.

ALARM ACTIVE HOT EXHAUST - Overophedning røggastemperatur alarm

Forekommer i tilfælde, hvor røgsonden registrerer en temperatur over 220°C.

Lukningsproceduren aktiveres straks ved alarm.

ALARM ACTIVE NO LIGHTIN - Alarm pga. manglende tænding

Forekommer når tændingsfasen mislykkes. Slukningsproceduren aktiveres straks.

ALARM ACTIVE NO PELLET - Alarm slukning under funktionsfasen

Hvis flammen slukker under funktionsfasen og, røggassens temperatur falder til under ovnens minimums funktionstærsklen (parameter Pr13), aktiveres alarmerne. Slukningsproceduren aktiveres også straks.

ALARM ACTIVE FAILURE DEPRESS - Alarm sneglens sikkerhedstrykafbryder

I tilfælde at, at trykafbryderen (trykmåler) registrerer et tryk over aktiveringstærsklen, aktiveres ventilen og standser tilførslen til sneglen (tilførslen til sneglen er i serier) og gør det samtidig muligt for kontrolløren, via klemmerne AL2 i CN4, at gennemføre den tilstandsændring. Beskeden "FAILURE DEPRESS" vises og systemet standses.

ALARM ACTIVE WAIT COOLING – ingen strømforsyning**ALARM ACTIVE SAFETY THERMAL - Alarm generel termostat**

I tilfælde at, at den generelle sikkerhedstermostat registrerer en temperatur over aktiveringstærsklen, aktiveres ventilen og standser tilførslen til sneglen (tilførslen til sneglen er i serier) og gør det samtidig muligt for kontrolløren, via klemmerne AL1 i CN4, at gennemføre den tilstandsændring. Beskeden (**SAFETY THERMAL**) vises og systemet standses. Skru det sorte dæksel bag ved ovnen af og tryk på knappen for at nulstille kontakten.

**ALARM ACTIVE FAN FAILURE - Røgdugsugningsventilator fejlalarm**

I tilfælde af, at røgdugsugningsventilatoren giver fejl, stopper ovnen og beskeden (**FAN FAILURE**) vises. Slukningsproceduren aktiveres straks.

05.3 ELEKTRONIK MED LED-DISPLAY 3 KNAPPER Nr. 100	side 3 F-4
(Træpilleovn – træpilleovn med ovn – træpillekomfur – træpillekomfur med ovn)	

KORREKT FUNKTION OG ENHEDER TIL STYRINGSREGULERING**Styrepanel**

Styrepanelet gør det muligt at kommunikere med styreenheden med et enkelt tryk på et par knapper.

Et display og nogle LED-indikatorer oplyser operatøren om ovnens driftstilstand. I programmeringstilstand vises de forskellige parametre, som kan ændres ved at trykke på knapperne.

BESKRIVELSE KONTROLPANEL

Led (L0) set rum

Led (L1) set effekt

Led (L2) crono

Led (L3) ON/OFF

Led (L4) alarm

Led (L5) snegl/varmeveksler/gløderør

Knapp (P1) sænkning/menu

Knapp (P2) hævnings/ovnens tilstand/indstil effekt

Knapp (P3) ON/OFF/ esc/bekræft

Display (D1) tilstand/effekt/parameter

MENUEN

Ved at trykke længe på knappen P1 åbnes menuen.

Menuen er underinddelt i forskellige punkter og niveauer, som gør det muligt at åbne indstillinger og programmering af kortet.

Menu M1 – SET CLOCK

Hold knappen (P1) trykket indtil teksten M1 vises, bekræft med knappen ON/OFF (P3) med knapperne (P1) og (P2), ændr aktuel dag og tryk på startknappen, indstil time og tryk på ON/OFF (P3), indstil minutter og tryk på ON/OFF (P3), indstil aktuel dag med tal og tryk på ON/OFF (P3), indstil aktuel måned og tryk på ON/OFF (P3), indstil aktuelt år. Tryk og hold nu knappen ON/OFF (P3) for at bekræfte og lukke indtil klokken vises igen.

Menu M2 – SET CHRONO**Undermenu M2 – 1 CHRONO ENABLE**

Hold knappen (P1) trykket indtil teksten M1 vises, tryk på tasten (P2), bekræft med knappen ON/OFF (P3), menuen M2-1 vises, bekræft med ON/OFF (P3) og indstil ON med pilen (P1) for at aktivere den generelle crono. Vend tilbage ved at holde ON/OFF (P3) trykket og vælg programmet, der skal aktiveres.

Undermenu M2 - 2 PROGRAM DAY

To faste TÆNDT-SLUKKET-cykluser hver dag.

Undermenu M2 - 3 PROGRAM UEEK

Fire TÆNDT-SLUKKET-cykluser og for hver tidsplan skal der vælges dage

Undermenu M2 - 4 PROGRAM U-END

To TÆNDT-SLUKKET-cykluser til lørdag og søndag

Indstil et program

Åbn det ønskede program ved at trykke en gang på ON/OFF (P3), den første parameter er aktiveringen af selve programmet, stil den på ON ved at trykke på knappen (P2) (**ADVARSEL: AKTIVER ET PROGRAM AD GANGEN FOR AT UNDGÅ PROBLEMER MED CRONO**) tryk på ON/OFF (P3), for at indstille START-tidspunktet indstilles det ønskede starttidspunkt med tasterne (P1) og (P2), tryk på SET (P3) for at indstille STOP-tidspunktet, med pilene (P1) og (P2) indstilles slukningstidspunktet, man skal nu ved at trykke på SET (P3) kun bekræfte dagene i det egentlige program, med knappen ON/OFF bevæger man sig mellem de forskellige ugedage og med knapperne (P1) og (P2) vælger man ON eller OFF.

Efter at have indstillet klokkeslæt og dage skal man holde knappen ON/OFF trykket for at bekræfte og lukke crono, indtil startskærmbilledet vises. Hvis klokkeslæt er blevet korrekt indstillet tændes en grøn LED tæt på uret øverst til venstre i displayet.

Menu M3 - LANGUAGE

Giver mulighed for at vælge et kommunikationssprog blandt dem, der er tilgængelige. Tryk på P2 (hæv) for at gå til det næste sprog og tryk på P1 (sænk) for at gå tilbage, tryk P3 for at bekræfte.

Menu M4 – STAND-BY

Giver mulighed for at aktivere eller deaktivere tilstanden STAND-BY. Efter at have valgt menuen M4 med P3-knappen, tryk på P1 (sænk) eller P2 (hæv) for ændre status fra ON til OFF og omvendt.

Menu M5 – BUZZER

Giver mulighed for at aktivere og deaktivere lydalarmerne på styreenheden under alarmernes signalering. Tryk på knapperne P1 og P2 for at aktivere og deaktivere, tryk på P3 for at bekræfte.

Menu M6 – LOAD INITIAL

Denne funktion er kun til rådighed, når ovnen er på OFF og gør det muligt at påfylde sneglen ved første start af ovnen, når træpillebeholderen er tom. Efter at have valgt menuen M6 vil teksten "Premere Più" [Tryk på Hæv] rulle på displayet. Tryk derfor på P2 (hæv) Røgventilatoren tænder på maksimal hastighed, sneglen tænder (lysdioden for sneglen er tændt) og, de forbliver tændte indtil tiden, angivet på displayet, er udløbet eller, indtil der trykkes på knappen P3.

Menu M7 – STATE STOVE

Når man har åbnet menu M7 efter at have trykket på knappen P3, ruller statussen for nogle variabler på displayet i løbet af den tændte ovns funktion. Den nedenstående tabel giver et eksempel på visningen på displayet og værdierne betydning.

Vist tilstand - Betydning				
3,1" - sneglens tilstand påfyld	52' - Time out	Toff - Termostatens tilstand	106° - Røggastemperatur	1490 - Røgekstraktionshastighed

Menu M8 – SET TECHNIC

Dette menupunkt er forbeholdt installatøren er ovnen. Ved indføring af adgangsnøglen kan man med knapperne P1 (sænke) og P2 (hæv) indstille ovnens forskellige driftsparametre.

Menu M9 – ESCAPE

Når dette punkt vælges ved at trykke på knappen P3, lukkes menuen og man vender tilbage til den forrige tilstand.

BRUGERFUNKTIONER

Herefter beskrives normal drift for styreenheden, som er installeret på en ovn med luft med henvisning til funktioner, der er til rådighed for brugeren.

Tænding af ovnen

Den første ting at gøre, er at tilslutte ovnens stik til det elektriske system; træpillebeholderen fyldes op.

Til denne operation skal man være meget omhyggelig med ikke at tømme sækken på én gang, men gøre det langsomt.

Forbrændingskammeret og fyrfadet skal være rengjorte for eventuelle forbrændingsrester. Kontrollér at låget på beholderen og at døren er lukket. Hvis dette ikke gøres, forårsager det fejlfunktioner i ovnen og deraf følgende alarmer. Første gang ovnen tændes skal man kontrollere, at der ikke er komponenter i fyrfadet, som kunne brænde (pose med trykfodder, vejledning osv...).

Tryk på P3 i nogle sekunder for at tænde ovnen. Den vellykkede tænding signaleres i displayet med teksten "START" og ved, at lysdioden ON/OFF blinker. Denne fase varer i den, der styres af Pr01 parameteren.

Under disse betingelser går ovnen i forvarmningstilstand, gløderøret tænder (ses på lysdioden for gløderøret L5) og røgudsugningsventilatoren tænder.

Eventuelle uregelmæssigheder i tændingsfasen signaleres på displayet, og ovnen går i alarmtilstand.

Påfyldning af træpiller

Efter ca. 1 minut starter fasen med påfyldning af træpiller, på displayet ruller teksten (LOAD PELLET) og ON/OFF lysdioden blinker. Først påfylder sneglen træpiller i fyrfadet i en tidsperiode, der er bestemt af parameteren Pr40 (snegl-lysdioden tændt), røgens hastighed defineres af parameteren Pr42, og gløderøret er konstant tændt (lysdioden for gløderør tændt).

Dernæst, efter parameter Pr40 tidsperioden, slukker sneglen (sneglens lysdiode slukket) i den tid, der er bestemt i parameter Pr41, mens røgens hastighed og gløderøret forbliver i den tidligere tilstand.

Hvis tændingen ikke sker efter denne fase, tænder sneglen igen efter tidsperioden bestemt af parameter Pr04, røgens hastighed bestemmes af parameter Pr16 og, gløderøret forbliver tændt.

Ild til stede

Systemet går i tændingstilstand og viser teksten (FLAME LIGHT) på displayet og ON/OFF lysdioden blinker efter at røggastemperaturen har nået og overskredet værdien i parameter Pr13.

I denne fase kontrolleres det, at temperaturen forbliver stabil i en tidsperiode, der er foruddefineret af parameter Pr02.

Røgens hastighed bestemmes af parameter Pr17, sneglen tænder i en tidsperiode bestemt af parameter Pr05 (sneglens lysdiode er lyser skiftevis) og gløderøret er slukket (lysdioden for gløderøret slukket).

Eventuelle uregelmæssigheder stopper kortet og signalerer fejltilstand.

Ovn i drift

Efter røggastemperaturen har nået og overskredet værdien i Pr13 og har fastholdt den i mindst Pr02-tiden skifter ovnen til arbejdstilstand, som er den normale driftstilstand. Displayet viser teksten (UORK) og ON/OFF lysdioden er tændt. Effekten kan indstilles ved at holde P2 knappen trykket, og rumtemperaturen kan indstilles ved at trykke på knappen P1.

Varveksleren tænder, hvis røgens temperatur når tærsklen fastsat af parameter Pr15. (Varvekslerens lysdiode er tændt).

VIGTIGT: I denne fase, efter en tidsperiode bestemt af parameteren, ufører ovnen rengøring af fyrfadet. På displayet ruller teksten (CLEANING FRE-POI), sneglen er tændt (sneglens lysdiode tændt) med en hastighed bestemt af parameter Pr09, røgventilatoren på hastigheden bestemt af parameter Pr08. Når tiden, bestemt af parameter Pr12, er gået, vender ovnen tilbage til funktionstilstand. (denne procedure vedrører ikke 4 KW ovne)

Kun 4 KW OVNE

Denne type ovn slukker automatisk hver 8 timers drift, både kontinuerlig og opdelt drift, uafhængigt af indstillingen i CRONO SET, det daglige, ugentlige og weekendprogrammet. Ovn slukker for at rengøre fyrfadet, på displayet vises teksten (CLEAN BRAZIER) og efter at have rengjort fyrfadet manuelt kan man tænde ovnen igen. Den indre timer nulstilles automatisk indtil man når yderligere 8 driftstimer.

Ændring af den indstillede varmeeffekt

Under ovnens normale drift (UORK) er det muligt at ændre den udsendte varmeeffekt ved at trykke på knappen P2. (Lysdioden for indstil effekt er tændt)

Tryk igen på P2 for at hæve varmeeffekten, og tryk på P1 for at sænke den. Det indstillede effektniveau vises på displayet.

For at lukke indstillingen skal man vente i 5 sekunder uden af udføre indgreb på tastaturet eller trykke på P3.

Kun til TRÆPILLEKOMFUR

Effekten reguleres som følger:

PTN1, PTN2, PTN3, PTN4, PTN5: effekt med ventilation.

PT-1, PT-2, PT-3, PT-4, PT-5: effekt uden ventilation.

I tilfælde af, at man skal lave mad eller anvende træpilleovnen til andre formål om sommeren, kan man bruge PT-effekten - så ventilatoren ikke opvarmer omgivelserne.

Ændring af den indstillede rumtemperatur

Man skal blot bruge knappen P1 til at ændre rumtemperaturen.

Displayet viser den indstillede rumtemperatur (SET temperatur). Ved hjælp af tasterne P1 (sænker) og P2 (hæver) kan man ændre værdien. Efter ca. 5 sekunder gemmes værdi og displayet vender tilbage til normal visning, eller tryk P3 for at lukke.

Rumtemperaturen når den indstillede temperatur (SET Temperatur)

Når rumtemperaturen når den indstillede værdi skifter ovnens varmeeffekt automatisk til minimumsværdi. Under disse betingelser viser displayet beskeden "MODULAT".

Hvis rumtemperaturen går under den indstillede (Set temperatur) vender ovnen tilbage til funktionstilstanden "UORK" og til den tidligere indstillede effekt (Set effekt).

Stand-by

Hvis aktiveret i menuen gør STAND-BY funktionen det muligt at slukke ovnen, når betingelserne forklaret nedenfor, er opfyldt.

Stand-by funktionen aktiveres, hvis rumtemperaturen, i en tidsperiode fastsat af parameter Pr44, er over den indstillede temperatur (Set omgivelser) plus parameter Pr43.

I displayet vises teksten "GO-STBY" og derefter de resterende minutter.

Efter tidsperioden fastsat af parameter Pr44 vises teksten "UAIT COOLING" på displayet. I denne tilstand har ovnen slukket snegl (sneglens lysdiode slukket), varmeveksleren slukker, når den når tærsklen fastsat af parameter Pr15 og ON/OFF lysdioden blinker.

Når røgens temperatur når tærsklen fastsat af parameter Pr13 går ovnen i STAND-BY tilstand og teksten "STOP ECO TEMP GOOD" rulle. Sneglen er slukket (sneglens lysdiode slukket), varmeveksleren er slukket (varmevekslerens lysdiode slukket) ligesom også røggasventilatoren er slukket.

Hvis rumtemperaturen går under den indstillede temperatur (Set omgivelser) minus tærsklen fastsat af parameter Pr43, tænder ovnen igen.

Slukke ovnen

For at slukke ovnen skal man blot trykke længe på knappen P3. På displayet vises beskeden "CLEANING FINAL".

Sneglens motor standser (sneglens lysdiode slukket), røgventilatorens hastighed er fastsat af parameter Pr08, og ON/OFF lysdioden blinker.

Varvevekslerens ventilator (varmevekslerens lysdiode er tændt) forbliver aktiv indtil røggastemperaturen falder til under værdien indstillet parameter Pr15. Efter en tidsperiode fastsat af parameter Pr39 slukker ovnen og viser beskeden "OFF", hvis røgens temperatur er under tærsklen fastsat af parameter Pr10.

ALARMER

I tilfælde af, at der viser sig en funktionsfejl, griber kortet ind og signalerer den registrerede uregelmæssighed ved at tænde alarmlysdioden (alarmlysdioden tænder) og udsende et lydsignal.

Alle alarmtilstande forårsager umiddelbar slukning af ovnen

Alarmtilstanden nås efter Pr11-tiden **BORTSET FRA BLACK-OUT-ALARMEN** og kan nulstilles ved at trykke længe på knappen P3. Hver gang en alarm nulstilles startes ovnens nedlukningsfase for en sikkerheds skyld. Alarmlysdioden er altid tændt under alarmfaserne (alarmlysdiode tændt) og når lydalarmeren er aktiveret vil den lyde med mellemrum. Hvis alarmen ikke nulstilles slukker ovnen alligevel og viser alarmbeskeden.

AL1 BLAC-OUT - Alarm strøm black-out

Under ovnens funktionstilstand kan der mangle strøm. Hvis black-out perioden varer mindre end 20 sekunder vil ovnen ved genstart starte i FUNKTIONS-tilstand igen, ellers lyder alarmen. På displayet ruller beskeden "AL1 BLAC-OUT" og ovnen slukker.

AL2 PROBE EXHAUST - Røggastemperatur-sonde alarm

Forekommer hvis røggassonden svigter. Ovnens går i alarmtilstand, alarmlysdioden tænder (alarmlysdiode tændt). Ovnens viser teksten "AL2 PROBE EXHAUST" på displayet og slukker.

AL3 HOT EXHAUST - Overophedning røggas alarm

Forekommer hvis røggassonden registrerer en temperatur, der er højere end den fastindstillede værdi, som ikke kan ændres via parameteren. Displayet viser beskeden "AL3 HOT EXHAUST" og ovnen slukker.

AL4 FAN FAILURE - Alarm encoder røggas fejl

Forekommer i tilfælde af en fejl på røggasventilatoren. Ovnens går i alarmtilstand og på displayet ruller teksten "AL4 FAN FAILURE".

AL5 NO LIGHTIN- - Manglende tænding alarm

Forekommer når tændingsfasen mislykkes. Dette sker, hvis røggassens temperatur ikke overstiger parameter Pr13 når tiden, fastsat af parameter Pr11, er gået. På displayet ruller teksten "AL5 NO LIGHTIN-" og ovnen går i alarmtilstand.

AL6 NO PELLETT - Alarm mangel på træpiller

Forekommer når røggassens temperatur falder til under parameter Pr13 under funktionsfasen. På displayet ruller teksten "AL6 NO PELLETT" og ovnen går i alarmtilstand.

AL7 SAFETY THERMAL - Overtemperatur termisk sikkerhedsalarm

Forekommer når den generelle sikkerhedstermostat registrerer en temperatur over aktiveringstærsklen. Termostaten griber ind og slukker sneglen, idet den er placeret opstrøms for dens tilførsel, og styreenheden griber ind ved at signalere alarmtilstand (alarmlysdioden tændt) og viser teksten "AL7 SAFETY THERMAL" på displayet, og ovnen slukker.

AL8 FAILURE DEPRESS - Alarm fravær af undertryk

Forekommer når den ydre trykfryder registrerer et tryk, der er højere en aktiveringstærsklen. Trykfryderen griber ind ved at slukke sneglen, idet de er i elektrisk serieforbindelse, og styreenheden signalerer alarmtilstand (alarmlysdioden tændt) og viser "AL8 FAILURE DEPRESS" på displayet. Ovnens går i slukningstilstand.

KORREKT FUNKTION OG ENHEDER TIL STYRINGSREGULERING

Styrepanel

Styrepanelet gør det muligt at kommunikere med styreenheden med et enkelt tryk på et par knapper. Et display og nogle LED-indikatorer oplyser operatøren om ovnens driftstilstand. I programmeringstilstand vises de forskellige parametre, som kan ændres ved at trykke på knapperne.

BESKRIVELSE KONTROLPANEL

Knap (P1) hæver rumtemperatur

Knap (P2) reducer rumtemperatur

Knap (P3) Set / menu

Knap (P4) ON/OFF

Knap (P5) Reducer Effekt

Knap (P6) Øg Effekt

Led (L1) Crono aktiveret - CRONO

Led (L2) Snegl i bevægelse – SNEGL ON

Led (L3) Modtagelse fjernstyring - FJERNSTYRING

Led (L4) Termostat aktiv – SET OMGIVELSER

Led (L5) Blinker under set temperatur eller i menuerne – SET

Display (D1):

Viser rumtemperaturen og klokken under start.

Viser varmeeffekten, indstillet af brugeren, under funktionen.

Under ændringen af bruger-/teknikerparametre vises værdien for parameteren, der ændres.

Display (D2):

Viser kortets status under opstart.

Under driften vises temperaturen indstillet af brugeren.

Under ændringen af bruger-/teknikerparametre vises Label for parameteren, der ændres.

MENUEN

Man åbner menuen med knappen P3. Menuen er underinddelt i forskellige punkter og niveauer, som gør det muligt at åbne indstillinger og programmering af kortet.

Menu M1 – SET CLOCK

Tryk på knappen SET (P3) en gang, menuen M1 SET CLOCK vises, bekræft ved at trykke på SET (P3) en gang, med pilene til venstre indstilles aktuel dag og tryk SET (P3), indstil aktuel time og tryk SET (P3), indstil minutter og tryk SET (P3), indstil aktuel dag i tal og tryk SET (P3), indstil aktuel måned i tal og tryk SET (P3) og indstil aktuelt år i tal. Tryk nu en gang på tændingsknappen for at bekræfte og lukke M1 menuen.

Menu M2 – SET CHRONO

Undermenu M2 - 1 CHRONO ENABLE

Tryk en gang på knappen SET (P3), gå til M2 med pilen (P5) og åben menuen ved at trykke en gang på SET (P3), M2-1 menuen vises, bekræft med SET (P3) og indstil på ON med pilen (P1) for at aktivere generel crono, gå tilbage ved at trykke en gang på knappen ON-OFF, vælg programmet, der skal aktiveres med pilen (P5).

Undermenu M2 - 2 PROGRAM DAY

To faste tændt-slukket-cykler hver dag

Undermenu M2 - 3 PROGRAM UEEK

Fire tændt-slukket-cykler og for hver tidsplan skal der vælges dage

Undermenu M2 - 4 PROGRAM U-END

To tændt-slukket-cykler til lørdag og søndag

Indstil et program

Åbn det ønskede program ved at trykke en gang på set, den første parameter er aktiveringen af selve programmet, stil den på ON ved at trykke på pilen (P2) (**ADVARSEL: AKTIVÉR ET PROGRAM AD GANGEN FOR AT UNDGÅ PROBLEMER MED CRONO**) tryk på SET (P3) for at indstille START-tidspunktet, med pilestasterne (P1) og (P2) indstilles det ønskede starttidspunkt, tryk på SET (P3) for at indstille STOP-tidspunktet, med pilene (P1) og (P2) indstilles slukningstidspunktet, man skal nu ved at trykke på SET (P3) kun bekræfte dagene i det ugentlige program, med pilestasterne (P5) og (P6) bevæger man sig mellem de forskellige ugedage og med pilen (P1) vælger man ON eller OFF. Efter at have indstillet klokkeslæt og dage skal man holde knappen ON-OFF trykket for at bekræfte og lukke crono, indtil startskærmbilledet vises. Hvis klokkeslæt er blevet korrekt indstillet tændes en grøn LED tæt på timeglasset til venstre i øverste display.

Menu M3 – LANGUAGE

Giver mulighed for at vælge et kommunikationssprog blandt dem, der er tilgængelige. Tryk på P1 (hæv) for at gå til det næste sprog og tryk på P2 (sænk) for at gå tilbage, tryk P4 for at bekræfte.

Menu M4 – STAND-BY

Giver mulighed for at aktivere eller deaktivere tilstanden STAND-BY. Efter at have valgt menuen M4 med P3-knappen, tryk på P1 eller P2 for ændre status fra ON til OFF og omvendt. Se stand-by afsnittet i kapitlet vedrørende funktionen.

Menu M5 – LOAD INITIAL

Denne funktion er kun til rådighed, når ovnen er på OFF og gør det muligt at påfylde sneglen ved første start af ovnen, når træpillebeholderen er tom. Efter at have valgt menuen M5 vil teksten "P1 TO LOAD" rulle på displayet. Tryk derfor på P1 (hæv) Røgventilatoren tænder på maksimal hastighed, sneglen tænder (lysdioden for sneglen er tændt) og, de forbliver tændte indtil tiden, angivet på displayet, er udløbet eller, indtil der trykkes på knappen P4.

Menu M6 – STATE STOVE

Når man har åbnet menu M6 efter at have trykket på knappen P3, ruller statussen for nogle variabler på displayet i løbet af den tændte ovns funktion. Den nedenstående tabel giver et eksempel på visningen på displayet og værdierne betydning.

Vist tilstand - Betydning				
3,1" - sneglens tilstand påfyld træpiller	52' - Time out	Toff - Termostatens tilstand	106° - Røggastemperatur	1490 - Røgekstraktionshastighed

Menu M7 – SET TECHNIC

Dette menupunkt er forbeholdt installatøren er ovnen. Ved indføring af adgangsnøglen kan man med knapperne P1 (hæv) og P2 (sænk) indstille ovns forskellige driftsparametre.

BRUGERFUNKTIONER

Herefter beskrives normal drift for styreenheden, som er installeret på en ovn med luft med henvisning til funktioner, der er til rådighed for brugeren.

Tænding af ovnen

Tryk på P4 i nogle sekunder for at tænde ovnen. Den vellykkede tænding signaleres i displayet med teksten "START". Under disse betingelser går ovnen i forvarmningstilstand, gløderøret tænder (ses på lysdioden for gløderøret) og røgdugningsventilatoren tænder. Eventuelle uregelmæssigheder i tændingsfasen signaleres på displayet, og ovnen går i alarmtilstand.

Påfyldning af træpiller

Efter ca. 1 minut starter fasen med påfyldning af træpiller, på displayet ruller teksten "LOAD PELLET". Først sørger sneglen for at fylde træpiller i fyrfadet i en fastsat tid. Dernæst slukker sneglen (sneglens lysdiode slukket), mens røgens hastighed og gløderøret forbliver i den tidligere tilstand. Hvis der ikke tændes efter denne fase, tænder sneglen igen og gløderøret forbliver tændt.

Ild til stede

Systemet går i tændingstilstand og viser teksten "FLAME LIGHT" på displayet efter at røggastemperaturen har nået og overskredet en forud fastsat tærskel. Røgens hastighed er konstant, sneglen tænder i en fastsat tidsperiode (sneglens lysdiode lyser skiftevis) og gløderøret er slukket (lysdioden for gløderøret slukket). Eventuelle uregelmæssigheder stopper kortet og signalerer fejltilstand.

Ovn i drift

Efter røggastemperaturen har nået og overskredet en fastsat værdi og har fastholdt den i mindst en fastsat tid, skifter ovnen til funktionstilstand, som er den normale driftstilstand. Øverste display viser klokken og rumtemperaturen og det nederste viser den fastsatte effekt og ovns reelle effekt. Effekten kan indstilles ved at trykke på knapperne P5, P6 og rumtemperaturen kan indstilles ved at trykke på knappen P1, P2. Varmeveksleren tænder, hvis røgens temperatur når en fastsat tærskel. I denne fase udfører ovnen rengøring af fyrfadet. På displayet ruller teksten "CLEAN BRAZIER", sneglen er tændt (sneglens lysdiode er tændt), røgventilatoren er tændt. Når en given tid er gået vender ovnen tilbage til funktionstilstand.

Ændring af den indstillede varmeeffekt

Under ovns normale drift er det muligt at ændre den udsendte varmeeffekt ved at trykke på knapperne P5, P6. Tryk igen på P6 for at hæve varmeeffekten, og tryk på P5 for at sænke den. Det indstillede effektniveau vises på displayet. For at lukke indstillingen skal man vente i 5 sekunder uden at udføre indgreb på tastaturet eller trykke på P4.

Ændring af den indstillede rumtemperatur

Man skal blot bruge knapper P1 og P2 for at ændre rumtemperaturen. Displayet viser den indstillede rumtemperatur (SET temperatur). Ved hjælp af tasterne P1 (øger) og P2 (mindsker) kan man ændre værdien. Efter ca. 5 sekunder gemmes værdi og displayet vender tilbage til normal visning, eller tryk P4 for at lukke. Man kan også indstille "Man", hvor ovnen arbejder manuelt med fast effekt. Eller t-e, som kan vælges, hvis der er tilsluttet en ekstern termostat.

Rumtemperaturen når den indstillede temperatur (SET Temperatur)

Når rumtemperaturen når den indstillede værdi skifter ovns varmeeffekt automatisk til minimumsværdi. Under disse betingelser viser displayet beskeden "MODULA". Hvis rumtemperaturen går under den indstillede (Set temperatur) vender ovnen tilbage til funktionstilstanden "Lavoro" og til den før indstillede effekt (Set effekt). Hvis man har en ekstern termostat og har indstillet rumtemperaturen i t-e, hvis termostaten er åben går den i modulation, mens den, hvis den er lukket, går tilbage til den indstillede effekt.

Stand-by

Hvis aktiveret i menuen gør STAND-BY funktionen det muligt at slukke ovnen, når betingelserne forklaret nedenfor, er opfyldt. Stand-by funktionen aktiveres, hvis rumtemperaturen, i en given tid, er over den indstillede temperatur (Set omgivelser) plus et forudindstillet temperatordelta. I displayet vises teksten "GO-STBY" og derefter de resterende minutter. Efter den givne tid vises teksten "ATTESA RAFFRED-" på displayet. I denne tilstand har ovnen slukket snegl (sneglens led slukket) og varmeveksleren slukker. Når røgens temperatur når en given tærskel, går ovnen i stand-by tilstand og teksten "STOP ECO TEMP OK" ruller. Sneglen er slukket (sneglens lysdiode slukket), varmeveksleren er slukket ligesom også røggasventilatoren er slukket. Hvis rumtemperaturen går under den indstillede temperatur (Set omgivelser) minus tærsklen fastsat af temperatordeltaet, tænder ovnen igen.

Slukke ovnen

For at slukke ovnen skal man blot trykke længe på knappen P4. På displayet vises beskeden (CLEANING FINAL). Sneglens motor stopper (sneglens lysdiode slukket) og røgventilatorens hastighed forudindstillede. Varmevekslerens ventilator (varmevekslerens lysdiode er tændt) forbliver aktiv indtil røggastemperaturen falder til under den forudindstillede værdi. Efter en given tidsperiode slukker ovnen og viser beskeden "OFF", hvis røgens temperatur er under den givne tærskel.

ALARMER

I tilfælde af, at der viser sig en funktionsfejl, griber kortet ind og signalerer den registrerede uregelmæssighed ved at tænde alarmlysdioden (alarmlysdioden tænder) og udsende et lydsignal.

Alle alarmtilstande forårsager umiddelbar slukning af ovnen

Alarmtilstanden nås efter given tid **BORTSET FRA BLACK-OUT-ALARMEN** og kan nulstilles ved at trykke længe på knappen P4. Hver gang en alarm nulstilles startes ovnens nedlukningsfase for en sikkerheds skyld. Alarmlysdioden er altid tændt under alarmfaserne (alarmlysdioden tændt) og når lydalarmlarmen er aktiveret vil den lyde med mellemrum. Hvis alarmlarmen ikke nulstilles slukker ovnen alligevel og viser alarmlarmbeskeden.

AL1 BLAC-OUT - Alarm strøm black-out

Under ovnens funktionstilstand kan der mangle strøm. Hvis black-out perioden varer mindre end 20 sekunder vil ovnen ved genstart starte i FUNKTIONS-tilstand igen, ellers lyder alarmlarmen. På displayet ruller beskeden "AL1 BLAC-OUT" og ovnen slukker.

AL2 PROBE EXHAUST - Røggastemperatur-sonde alarm

Forekommer hvis røggassonden svigter. Ovnens går i alarmtilstand, alarmlysdioden tænder (alarmlysdioden tændt).

Ovnens viser teksten "AL2 PROBE EXHAUST" på displayet og slukker.

AL3 HOT EXHAUST - Overophedning røggas alarm

Forekommer hvis røggassonden registrerer en temperatur, der er højere end den fastindstillede værdi, som ikke kan ændres via parameteren. Displayet viser beskeden "AL3 HOT EXHAUST" og ovnen slukker.

AL4 FAN FAILURE - Alarm encoder røggas fejl

Forekommer i tilfælde af en fejl på røggasventilatoren. Ovnens går i alarmtilstand og på displayet ruller teksten "AL4 FAN FAILURE".

AL5 NO LIGHTIN- - Manglende tænding alarm

Forekommer når tændingsfasen mislykkes. Dette sker, hvis røggassens temperatur ikke overstiger en given tærskel, når en given tid er gået. På displayet ruller teksten "AL5 NO LIGHTIN-" og ovnen går i alarmtilstand.

AL6 NO FIRE - Alarm mangel på træpiller

Forekommer når røggassens temperatur falder til under en given parameter i funktionsfasen. På displayet ruller teksten "AL6 NO FIRE" og ovnen går i alarmtilstand.

AL7 SAFETY THERMAL - Overtemperatur termisk sikkerhedsalarm

Forekommer når den generelle sikkerhedstermostat registrerer en temperatur over aktiveringstærsklen. Termostaten griber ind og slukker sneglen, idet den er placeret opstrøms for dens tilførsel, og styreenheden griber ind ved at signalere alarmtilstand (alarmlysdioden tændt) og viser teksten "AL7 SAFETY THERMAL" på displayet, og ovnen slukker.

AL8 FAILURE DEPRESS - Alarm fravær af undertryk

Forekommer når den ydre trykfryder registrerer et tryk, der er højere en aktiveringstærsklen.. Trykfryderen griber ind ved at slukke sneglen, idet de er i elektrisk serieforbindelse, og styreenheden signalerer alarmtilstand (alarmlysdioden tændt) og viser "AL8 FAILURE DEPRESS" på displayet. Ovnens går i slukningstilstand.

KORREKT FUNKTION OG ENHED TIL STYRINGSREGULERING

Styrepanel

Radiostyringen viser oplysninger om ovnens driftstilstand. Når man åbner menuen kan man se forskellige skærmbilleder og foretage de tilgængelige indstillinger i henhold til adgangs niveauet.

Afhængig af driftsformen kan de forskellige skærmbilleder antage forskellig betydning afhængig af positionen på displayet.

BESKRIVELSE KONTROLPANEL

DISPLAY (P0)

KNAP (P1) - Reducer:

I programmeringstilstand ændrer/sænker knappen værdien for den valgte menu, i WORK/OFF-tilstand sænkes værdien for rumtermostatens temperatur eller for ovnen effekt.

KNAP (P2) - Forøg:

I programmeringstilstand ændrer/øger knappen værdien for den valgte menu, i WORK/OFF-tilstand øges værdien for rumtermostatens temperatur eller for ovnen effekt.

KNAP (P3) - ON/OFF oplåsning:

Hvis knappen holdes trykket i to sekunder, tændes eller slukkes ovnen manuelt afhængig af, om den er slukket OFF eller tændt START. Med enkelt tryk vender man derimod tilbage til den forrige menu indtil startskærmbilledet. Hvis der har været alarmer, som har blokeret ovnen kan man oplåse ovnen med knappen. Trykkes der igen slukkes ovnen SPENTO.

KNAP(P4) - Set rumtemperatur:

Når man er i funktionen WORK kan man gå til set rumtemperatur. I menutilstand skiftes til forrige menupunkt, i programmeringstilstand skiftes til forrige undermenu, de udførte ændringer gemmes.

KNAP (P5) - Set Effekt:

Når man er i funktionen WORK kan man gå til effektværdien med knappen. I menutilstand skiftes til næste menupunkt, i programmeringstilstand skiftes til næste undermenu, de udførte ændringer gemmes.

KNAP (P6) – Tilbage:

Bruges til at vende tilbage til den forrige menu.

KNAP (P7) - Set/menu:

Knappen giver mulighed for at få adgang til menuen med brugerparametre og tekniske parametre. Inde i menuen får man adgang til næste undermenuniveau og i programmeringsfasen indstilles værdien og skifter til det næste menupunkt.

TAST (T1) ON/OFF: Manuel tænding og slukning af ovnen

TAST (T2) +: øg effekten

TAST (T3) -: reducer effekten

LED (L1) Bekræft modtagelse af signal

LED (L2) signalerer ovnens alarmtilstand Nulstil med ON/OFF tasten

MENUEN

Man åbner menuen ved at trykke på tasten P7. Menuen er underinddelt i forskellige punkter og niveauer, som gør det muligt at åbne indstillinger og programmering af kortet. Menupunkterne, som giver mulighed for at åbne den tekniske programmering er beskyttede med nøgle.

Menu M2 – SET CLOCK

Indstil klokken og dags dato. Kortet er udstyret med lithiumbatteri, som giver det indre ur autonomi i mere end 3-5 år.

Menu M3 – SET CHRONO

Undermenu M3 - 1 ENABLE CHRONO

Til aktivering og deaktivering af alle kronotermostatsens funktioner.

Undermenu M3 - 2 PROGRAM DAY

Til aktivering, deaktivering og indstilling af alle kronotermostatsens daglige funktioner.

Man kan indstille to funktionssegmenter defineret af tidspunkterne indstillet i følgende tabel, hvor indstillingen OFF angiver, at uret skal ignorere kommandoen:

Valg	Betydning	Mulige værdier
START 1	aktiveringstidspunkt	Klokken - OFF
STOP 1	deaktiveringstidspunkt	Klokken - OFF
START 2	aktiveringstidspunkt	Klokken - OFF
STOP 2	deaktiveringstidspunkt	Klokken - OFF

Undermenu M3 - 3 PROGRAM WEEK

Til aktivering, deaktivering og indstilling af kronotermostatsens ugentlige funktioner.

Den ugentlige programstyring har 4 uafhængige programmer, hvis endelige effekt er sammensat af en kombination af de fire individuelle programmer. Den ugentlige programstyring kan aktiveres eller deaktiveres. Hvis tidsfelterne indstilles til OFF vil uret ignorere den tilsvarende kommando.

Advarsel: udfør programmeringen med forsigtighed og undgå generelt at de aktiverede timer og/eller deaktiverede timer overlapper hinanden på samme dag i forskellige programmer.

Undermenu M3 - 4 PROGRAM WEEK-END

Giver mulighed for at aktivere, deaktivere og indstille kronotermostatsens funktioner i weekenden (dag 6 og 7, dvs. lørdag og søndag).

ANBEFALING: for at undgå uklarhed og uønsket opstart og nedlukning bør man kun aktivere et program ad gangen, med mindre man ved præcist, hvad man ønsker at opnå.

Deaktiver det daglige program, hvis man ønsker at bruge den ugentlige programmering. Lad altid weekend-programmet være deaktiveret, hvis man bruger den ugentlige programmering i programmerne 1,2,3 og 4.

Aktiver først weekend-programmet efter at have deaktiveret det ugentlige program.

Menu M4 – SELECT LANGUAGE

Giver mulighed for at vælge et kommunikationssprog blandt dem, der er tilgængelige.

Menu M5 – SELECT FEELER

Giver mulighed for at vælge den interne sonde eller radiostyringens sonde.

Menu M6 – MODO STAND-BY

Aktivér tilstanden "MODO STAND-BY", som slukker ovnen efter at rumtemperaturen er højere end den i SET i længere tid end den indstillet i Pr44. Efter slukning som følge af denne tilstand, vil gentænding kun være muligt, når følgende betingelser er opfyldt: TSET < (Trum - Pr43)

Menu M7 – MODE BUZZER

Når "OFF" er summeren deaktiveret.

Menu M8 – LOAD INITIAL

Giver mulighed for, med slukket og kold ovn, at udføre forpåfyldning af træpiller til en tid svarende til 90". Tænd med knappen P1 og afbryd med knappen P3. For 12KW hjørneindsatser skal startpåfyldning udføres 5-6 gange. Startpåfyldningen udføres også når man glemmer at fylde træpiller i beholderen mens indsatsen er i funktion. Sneglen tømmes fuldstændigt og man skal gentage **LOAD INITIAL** (startpåfyldning).

Menu M9 – STATE STOVE

Viser ovnens øjeblikkelige status og status for de forskellige tilsluttede enheder. Der er forskellige sider til rådighed, se de næste sider.

Menu M10 – SETTINGS TECHNIC

Dette menupunkt er forbeholdt installatøren er ovnen. Ved indføring af adgangsnøglen kan man med knapperne P1 (sænke) og P2 (hæv) indstille ovnens forskellige driftsparametre.

BRUGERFUNKTIONER

Nedenfor beskrives normal drift for styreenheden, som er installeret på en ovn med luft med henvisning til funktioner, der er til rådighed for brugeren. Nedenstående oplysninger henviser til styreenhed udstyret med kronotermostat. I de følgende afsnit analyseres den tekniske programmeringstilstand derimod.

Tænding af ovnen

Tryk på P3 i nogle sekunder for at tænde ovnen. Den vellykkede tænding signaleres i displayet

Opstartsfasen

Ovnen udfører i rækkefølge opstartsfaserne i henhold til tilstandene defineret af parametrene, som styrer niveauer og tider.

Tænder ikke

Når PR01-tiden er gået og røggasttemperaturen ikke har nået den mindst tilladte værdi, parameter Pr13, som nås med en hældning på 2° C/min., går ovnen i alarmtilstand.

Ovn i drift

Efter vellykket opstart går ovnen i WORK, som repræsenterer den normale driftsform. Vekslerne aktiveres, hvis røggasttemperaturen er større end Pr15. Vekslerne nr. 2 og 3 starter kun, hvis de er aktiverede.

Ændring af den indstillede rumtemperatur

Man skal blot bruge knapper P1 og P2 til at ændre rumtemperaturen. Displayet viser den aktuelle status for den indstillede SET temperatur.

Brug af termostat/ekstern kronotermostat

Hvis man ønsker at bruge en ekstern rumtermostat skal man tilslutte den til klemmerne TERM (konnektor CN7 stik 7-8).

- **Ekstern termostat:** i ovnen indstilles en SET temperatur på 7°C.
 - **Ekstern kronotermostat:** i ovnen indstilles en SET temperatur på 7°C og deaktiverer kronofunktionerne fra menuen 03-01.
- Aktiveringen af ovnen sker med tændt ovn efter kontakten er lukket.

Rumtemperaturen når den indstillede temperatur (SET Temperatur)

Når rumtemperaturen når den indstillede værdi eller når røgens temperatur når Pr13 værdien, skifter ovnens varmeeffekt automatisk til minimumsværdi, tilstand (MODULAT-).

Hvis MODE STAND-BY er blevet aktiveret slukker ovnen med en forsinkelse, der svarer til Pr44-tiden efter at have nået den indstillede temperatur. Genopstart sker efter at følgende betingelser er opfyldt: Trum > (TSET + Pr43)

Rengøring af fyrfad

Under normal drift i funktionstilstand WORK aktiveres tilstanden "CLEANING FRE-POT" i intervaller bestemt af Pr03-parametren i den tid, der er indstillet i Pr12-parametren.

Slukke ovnen

For at slukke ovnen skal man blot trykke på knappen P3 i cirka 2 sekunder. Sneglen standses straks, og røgudsugerens sættes på højeste hastighed. Rengøringsfasen CLEANING FINAL udføres.

Røgudsugerens drift deaktiveres efter PR39-tiden er gået efter at røggastemperaturen er faldet til under værdien på parameter PR13.

Gentænding af ovnen

Man vil ikke kunne genstarte ovnen før røgens temperatur er faldet til under Pr13-værdien og sikkerhedstiden i Pr38 er gået.

HVAD SKER DER, HVIS ...

Træpillen ikke tænder

Hvis den ikke tænder vises beskeden NO LIGHTIN-.

Strømmangel (black-out)

Hvis netspændingen forsvinder vil ovnen, når den genaktiveres, være i rengøringstilstanden CLEANING FINAL/BLACK OUT og afventer, at røggastemperaturen sænkes til en værdi under Pr13.

I alle tilfælde, hvor black-out varer længere end T, slukker ovnen

ALARMER

I tilfælde af, at der viser sig en funktionsfejl, griber kortet ind og signalerer den registrerede uregelmæssighed ved at operere i forskellige tilstande afhængigt af alarmtypen.

Alle alarmtilstande forårsager umiddelbar slukning af ovnen.

Alarmtilstanden nås efter Pr11-tiden og kan nulstilles ved at trykke på knappen P3.

ALARM ACTIVE PROBE EXHAUST - Røggastemperatur-sonde alarm

Forekommer i tilfælde af fejl på sonden til aflæsning af røg, når sonden er i stykker eller frakoblet. Ovnens udfører slukningsproceduren under alarmtilstanden.

ALARM ACTIVE HOT EXHAUST - Overophedning røggastemperatur alarm

Forekommer i tilfælde, hvor røgsonden registrerer en temperatur over 220°C. Lukningsproceduren aktiveres straks ved alarm.

ALARM ACTIVE NO LIGHTIN- - Alarm pga. manglende tænding

Forekommer når tændingsfasen mislykkes. Slukningsproceduren aktiveres straks.

ALARM ACTIVE NO LIGHTIN- - Alarm slukning under funktionsfasen

Hvis flammen slukker under funktionsfasen og, røggassens temperatur falder til under ovnens minimums funktionstærsklen (parameter Pr13) aktiveres alarmer. Slukningsproceduren aktiveres straks.

ALARM ACTIVE CLEANING FINAL - Ingen strømforsyning

ALARM ACTIVE FAILURE DEPRESS - Alarm sneglens sikkerhedstrykafbryder

I tilfælde af, at trykafbryderen (depressor) registrerer et tryk under aktiveringstærsklen, aktiveres ventilen og standser tilførslen til sneglen (tilførslen til sneglen er i serier) og gør det samtidig muligt for kontrolløren, via klemmerne AL2 i CN4, at gennemføre denne tilstandsændring. Beskeden "FAILURE DEPRESS" vises og systemet standses.

ALARM ACTIVE SAFETY THERMAL - Alarm generel termostat

I tilfælde af, at den generelle sikkerhedstermostat registrerer en temperatur over aktiveringstærsklen, aktiveres ventilen og standser tilførslen til sneglen (tilførslen til sneglen er i serier) og gør det samtidig muligt for kontrolløren, via klemmerne AL1 i CN4, at gennemføre denne tilstandsændring. Beskeden SAFETY THERMAL vises og systemet standses. Skru det sorte dæksel ved siden af kortet af og tryk på knappen for at nulstille kontakten.

ALARM ACTIVE FAN FAILURE - Røgudsugningsventilator fejlarmer

I tilfælde af, at røgudsugningsventilatoren giver fejl, stopper ovnen og beskeden FAN FAILURE vises. Slukningsproceduren aktiveres straks.

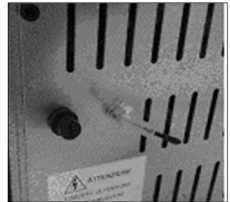

CERCA CAMPO

Denne besked vises, når fjernbetjeningen ikke kommunikerer med nødpanelet. Kontrollér at kortet forsynes med strøm eller at nødpanelet (modtagende) er korrekt tilsluttet.

Indstilling af transmissionsenhed:

Ovnen skal forsynes med strøm, tryk derfor samtidig på tasterne (P1) og (P2) i cirka 3-4 sekunder indtil teksten SCEGLI UNITA' vises, vælg derefter transmissionsenhed (1-2-3...) med tasterne (P1) og (P2). Fjernstyringerne leveres med transmissionsenhed indstillet til 0 (standard enhed) Hold ON/OFF tasten trykket i cirka 3 sekunder for at gemme i hukommelsen. Fjernstyringen er klar til normal funktion.

Disse indgreb skal udføres indenfor 30 sekunder efter ovnen er blevet tilsluttet strøm

KORREKT FUNKTION OG ENHED TIL STYRINGSREGULERING

Radiostyringen erstatter det klassiske display på traditionelle træpilleovne. Den er udstyret med batterioplader, opladelige batterier, holder og beslag med skruer til fastgørelse på muren og kan også fungere med alkaliske batterier. Tilslutning af radiostyringen til ovnen:

- fjern netspændingen fra ovnen.
- Sæt strøm til ovnen og efter "bippet" trykkes kort på en vilkårlig tast på den håndholdte radioterminal, som ikke er forbundet med andre ovne indenfor terminalens rækkevidde.

Stand-by og opladning:

Den håndholdte radioterminal går automatisk på stand-by, når den ikke anvendes i mere end 30 minutter. Den genaktiveres ved første tryk på en vilkårlig tast eller ved bevægelse af selve terminalen. Den håndholdte radioterminal varer omkring 3 dage. Efter denne periode reagerer den ikke længere på tryk af tasterne, og man skal derfor genoplade den med den tilhørende leverede batterioplader, hvor den skal være i tilstrækkelig tid til at genvinde det minimumsniveau, der er nødvendigt for at genaktiveres, typisk 60 minutter. Lad den generelt være i dens tilhørende holder, når den ikke bruges. Bemærk, at selvom den er helt afladet, tabes forbindelsen ikke.

Hvis radiostyringen skulle gå i stykker kan man aktivere ovnen med nødstopet bag på ovnen.

Nødstop:

Hvis radiostyringen ikke skulle fungere kan man tænde og slukke ovnen med knappen bag på ovnen tæt på elledningen. (Se billeder på side 15 NØDSTOP)

BESKRIVELSE KONTROLPANEL

Knap (P1) adgang til kronotermostat-menu.

Knap (P2) tænd/sluk.

Knap (P3) Ved at holde tasten P3 trykket længe vises forskellige nyttige oplysninger.

Knap (P4) Tryk på tasten P4 mange gange indtil menuen ROOM TEMPERATURE vises, ændr værdierne ved hjælp af tasterne P5 og P6.

Knap (P5) øger. Bladrer i menuerne.

Knap (P6) reducerer. Bladrer i menuerne.

Display (D1) aktuel dag og dato

Display (D2) aktuel time og minutter

Display (D3) rumtemperatur

Display (D4) ovnens tilstand (OFF)

Display (D5) funktionstilstand (NORMAL eller PROGRAM)

Display (D6) bogstavet (A) ved siden af angiver, at rumtemperaturen er under den indstillede.

HURTIG MENU

Tasten P4 (SET/MENU) giver adgang til menuens funktioner. Efterfølgende tryk viser følgende sider:

Indstilling MAXIMUM POWER: Tryk på tasterne P5 og P6 for at øge eller reducere den indstillede maksimale funktionseffekt forholds-mæssigt. Trykkes der igen på P4 går man til næste side.

ECO STOP: Tryk på tasterne P5 og P6 for at skifte mellem ON og OFF. Trykkes der igen på P4 går man til næste side. Aktiver eller deaktiver ECO STOP-tilstanden.

Set ROOM TEMPERATURE: Tryk på tasterne P5 og P6 for at øge eller reducere den indstillede rumtemperatur 1 forholds-mæssigt. Trykkes der igen på P4 går man til startskærm-billedet.

Brugermenu

Tryk længe på tasten P4, kun fra startside:

- EXIT: vender tilbage til startside.
- PRE LOADING: gå til forpåfyldningsfunktionen.
- SYSTEM STATUS: viser siden med oplysninger om systemets aktuelle tilstand.
- PELLET SET: giver brugeren mulighed for at tilpasse systemets funktionalitet til kvaliteten af træpiller, der anvendes.
- GENERAL SETTINGS: går til undermenuen "Generelle indstillinger".

PRE LOADING - FORPÅFYLDNING: (kun tilgængelig med slukket ovn). Giver to muligheder for forpåfyldning:

NORMAL: hold tasten P5 (øg) trykket i al den tid man ønsker at betjene sneglen. Tryk på P3 for at forlade.

AUTO: udfør en forpåfyldning i en forud bestemt tid. Tryk på P3 for at forlade.

Systemets tilstand: vis i rækkefølge:

- ovnens tilstand
- røgens temperatur i °C
- røggasventilatorens hastighed (hvis udstyret med encoder) i omdr./minut
- aktuelt effekt-niveau
- rumtemperatur i °C
- sneglens motorhastighed
- varmevekslerens hastighed i procent
- kortets temperatur
- indstillet flow
- læst flow

Brug P5, P6 til at bladre gennem de forskellige sider. Tryk på P4 for at lukke.

Tabel til korrektion af indstillinger træpille-type

Indstilling	Røggasudsugning korrektion	Træpillepåfyldning korrektion
0	øg med 10%	reducér med 10%
1	øg med 8%	reducér med 8%
2	øg med 6%	reducér med 6%
3	øg med 4%	reducér med 4%
4	øg med 2%	reducér med 2%
5	ingen korrektion	ingen korrektion
6	reducér med 2%	øg med 2%
7	reducér med 4%	øg med 4%
8	reducér med 6%	øg med 6%
9	reducér med 8%	øg med 8%
10	reducér med 10%	øg med 10%

PELLET SET: Med tasterne P5 og P6 vælges de ønskede påfyldningsindstillinger. Bekræft med P4.

Generelle indstillinger: vis i rækkefølge:

- EXIT: vender tilbage til startside.
- TIME SETTING: åbner siden med indstillinger af klokken og data. Gå fra et felt til det næste i skærm-billedet herunder ved et hurtigt tryk på tasten P4 (SET). Vælg de ønskede værdier med tasterne P5 og P6. Bemærk, at det, takket være evigheds-kalenderen indsat i systemet, ikke er nødvendigt at indstille ugedagen. Tryk længe på tasten P4 for at lukke.
- PROBE ON RADIO (Y/N): aktiver omgivelsessonden i den håndholdte radioterminal. Aktivér/deaktivér omgivelsessonden i den håndholdte terminal med tasterne P5 og P6. Gå ud ved et let tryk på tasten P4. Bemærk, at ovnen automatisk henviser til standard omgivelsessonden i tilfælde af, at den håndholdte terminal mister radioforbindelsen med ovnen.
- LANGUAGE SET: giver mulighed for at vælge det ønskede kommunikationssprog.
- LOGS: viser listen af registreringer af gemte (log) hændelser (alarmer) i systemet.
- SERVICE: viser ovnens brugsinformationer.
- PELLET LEVEL: aktiver eller deaktiver træpille-niveausensoren.
- ECO-STOP HYS+: omgivelsessondens positive hysteresese. F.eks: værdi ECO-STOP HYS+= 1,0. Ovnens går i ECOSTOP når rumtemperaturen overstiger den indstillede temperatur med 1,0°C.
- ECO-STOP HYS-: omgivelsessondens negative hysteresese. F.eks.: værdi ECO-STOP HYS-= 1,0. Ovnens tænder igen efter at rumtemperaturen er gået under den indstillede temperatur med 1,0 °C .

Kronotermostat

Kronotermostats funktion giver brugeren mulighed for at tænde, slukke, indstille SET temperaturen og SET effekten på programmeret og automatisk vis fordelt over ugen. For at opnå dette skal man foretage de ønskede indstillinger, hvis man ikke ønsker at acceptere standardindstillingerne. Med et langt tryk på P1 får man adgang til PROGRAMMER SET. I kronotermostat-menuen kan man foretage alle de nødvendige indstillinger for et velfungerende system.

Aktivering af kronotermostaten

Efter at have fremhævet det tilhørende menupunkt trykkes på tasten P4 (SET) for at gå til den valgte menu. Tryk på P5 og P6 for at aktivere/deaktive. Tryk på P4 for at gemme og lukke. Efter at have aktiveret kronotermostaten skal man tænde ovnen ved at trykke længe på P2. Ovnens går i den tilstand, der er defineret i den planlagte programmering på det tidspunkt ovnen tændes. Hvis man aktiverer kronotermostaten med allerede tændt ovn, går ovnen i den tilstand og på det niveau, der er defineret i programmet efter den første halve time. Ovnens udfører ikke programmet, hvis den ikke er blevet tændt. Når ovnen går i alarmtilstand, deaktiveres kronotermostaten med det formål, at ovnen ikke tænder før årsagerne til alarmen er blevet fjernet. Det er derfor nødvendigt at rehabilitere crono (PROGRAM ENABLING).

Indstillinger af maksimale effekt-niveauer

Menuen giver mulighed for at indstille 3 effekt-niveauer: COMFORT SETTING, NORMAL SETTING, ECONOMY SETTING. Hver af disse har et maksimalt effekt-niveau. Til hver af disse er der en programmeringsside til rådighed.

Visningen af siden TIME SLOT SETTING viser alle ugens dage opdelt af feltet (A3) DAY, underopdelt i 24 perioder på et time hver (0, 1, 2, ... 24).

Hver periode er ligeledes opdelt i to halve timer, som fremhævet i eksemplet med skriften (A1) HOURS.

Udvælgelse af funktioner og tidsintervaller.

Ved at trykke på tasterne P5 og P6 er det muligt at bladere begge veje gennem ugedagene og programmeringssymbolerne (kopier, sæt ind, exit). Tryk på tasten P4 (SET) med flere tryk, indtil hakket når den tilsvarende ønskede højde. Flere tryk på P4 indstiller det ønskede niveau på cirkulær vis (OFF, ECONOMY, NORMAL and COMFORT). Nå de andre tidsintervaller ved at trykke på P5 og P6.

SET TIDSSEGMENTER Side 4 F-7

Knap (A1) TIMER
Knap (A2) ZONENR.
Knap (A3) DAG
Knap (A4) KOPIER
Knap (A5) SÆT IND
Knap (A6) GÅ UD
Knap (A7) EFFEKT

EFFEKTNIVEAU Side 4 F-7

Niveau (A7-a) OFF
Niveau (A7-b) ECONOMY
Niveau (A7-c) NORMALE
Niveau (A7-d) COMFORT

Ændring af ugedag.

Ved hjælp af tasterne P5 og P6 stiller man sig på ugedagen. Brug P4 (SET) til at ændre dag. Ugedagene kommer på cirkulær måde. Efter at have valgt den ønskede dag nås tidsintervallerne med P5 og P6, og de ønskede indstillinger udføres på den før beskrevne måde. Bemærk, at man kan indstille et stort antal tændinger og slukninger og ændre temperaturniveauet for hver ugedag.

Man kan kopiere en dags indstillinger på følgende måde:

- rul gennem alle tidsintervallerne med tasterne P5 (frem) og P6 (tilbage) indtil man når kopier-symbolet og tryk på tast P4 (SET).
- placér dig på ugedagen med tast P6 (tilbage) og rul gennem ugedagene med tasten P4 indtil den dag, man ønsker at indsætte de tidligere kopierede indstillinger.
- placér dig på sæt ind-symbolet med tasten P5 (frem) og tryk på tasten P4 (SET).

Udfør dette for alle de dage, man ønsker det samme. Gå, ved hjælp af tasterne P5 (frem) og P6 (tilbage), til exit-symbolet og tryk P4 (SET) for at lukke.

Tænding

Den første ting at gøre, er at tilslutte ovnens stik til det elektriske system; træpillebeholderen fyldes op.

Til denne operation skal man være meget omhyggelig med ikke at tømme sækken på én gang, men gøre det langsomt. Forbrændingskammeret og fyrfadet skal være rengjorte for eventuelle forbrændingsrester. Kontrollér at låget på beholderen og at døren er lukket. Hvis dette ikke gøres, forårsager det fejlfunktioner i ovnen og deraf følgende alarmer.

Første gang ovnen tændes skal man kontrollere, at der ikke er komponenter i fyrfadet, som kunne brænde (pose med trykfødder, vejledning osv...).

Tryk i to sekunder på knappen P2 (ON/OFF). Følgende driftstilstande aktiveres i rækkefølge:

- CHECK-tilstand, systemet kontrollerer, at sensorerne er korrekt installeret og fungerer. Flowsensoren kontrolleres, hvis man har valgt driftstilstand med flowkontrol. Systemet signalerer fejlstatus, hvis der aldrig er udført kalibrering.
- INITIAL WARMING-tilstand, forvarmning, tændingsgløderøret tænder sammen med røggasventilatoren.
- PRE LOADING-tilstand, Røggasventilatoren og sneglen aktiveres løbende.
- Attesa-tilstand, træpillepåfyldning afbrydes mens røggasventilatoren fortsat er aktiv sammen med gløderøret for at fremme tænding af træpillerne. Stabilizza-tilstand, gløderøret er slukket og, det kontrolleres om flammen er tilstrækkeligt stabil til at generere forøgelse af røggassens temperatur med en gradient på mindst 1,5°C/minut. Hvis tilstanden passerer regelmæssigt bringes ovnen til effektydelsestilstanden. Ellers signalerer systemet alarmer for manglende stabilisering.
- Mode Ignition 1-tilstand, systemet går til næste tilstand når røgens temperaturforøgelse svarer til en given parameter. Hvis dette ikke sker indenfor en bestemt tid, gentager systemet tilstanden uden dog at påfylde træpiller. Hvis de nødvendige betingelser for at kunne gå til næste tilstand endnu engang ikke er opfyldt, signalerer systemet alarmer for manglende tænding.
- Mode Ignition 2-tilstand, systemet går til næste tilstand, når det overstiger den indstillede temperatur. Hvis dette ikke sker indenfor en bestemt tid, signalerer systemet alarmer for manglende tænding. Rumventilatorerne tænder når røgteperaturen når en forud indstillet temperatur.
- Mode Fire on-tilstand. Efter at have passeret de tidligere tilstande korrekt, gløderøret er tændt og det konstateres at flammen er tilstrækkelig stabil og egnet til at frembringe en stigning i røggastemperaturen med en gradient på mindst 1,5°C/minut. Hvis tilstanden passerer regelmæssigt bringes ovnen til effektydelsestilstanden. Ellers signalerer systemet alarmer for manglende stabilisering.

Driftseffekt

Ovnen går efter en forudbestemt tid til et effektniveau, der er egnet til at nå den indstillede temperatur. Det er muligt at fastsætte en maksimal driftseffekt for at forhindre systemet i at fungere på ikke ønskede effektive niveauer. I praksis øger systemet progressivt driftseffekten jo større forskellen er mellem rumtemperaturen og set TEMPERATURE. I takt med at rumtemperaturen nærmer sig SET-temperaturen, reduceres effekten progressivt over længere tid for at muliggøre at SET-temperaturen nås gradvist og uden at overstige den.

Set temperatur nået

Ovnen forbliver på en effekt, hvor den formår at holde den indstillede temperatur uden diskontinuitet ved at sikre flere fordele for brugeren med reduktion af effekten til et minimum efter at SET-værdien er nået.

ECO

"ECO"-tilstanden advarer om, at systemet befinder sig i en af følgende driftstilstande:

Set nået: Rumtemperaturen har nået det indstillede SET (eller overskredet). Typisk har et system i ligevægt tendens til at vise beskeden "ECO" skiftevis med "NORMAL", mens ovnens effekt har tendens til at stille sig på en konstant værdi. Ovnen bringes til effekt 1 (tilstand "ECO"). Ovnen forbliver i denne tilstand på ubestemt tid indtil der gendannes normal situation.

ECO STOP

Hvis der, efter at rumtemperaturen har nået og overskredet det indstillede SET af specielle grunde, som for eksempel fordi rummet, hvor ovnen er installeret, er af beskeden størrelse, eller fordi alle sensorer er tilfædsstillede, vil rumtemperaturen fortsætte med at stige, selvom ovnen arbejder ved effekt 1, hvis ECO STO-funktionen er blevet aktiveret fra genvejsmenuen, vil ovnen have følgende adfærd:

Hvis rumtemperaturen har overskredet parametren for SET-omgivelse med en værdi, der svarer til ECO STOP HYS+ i en forudindstillet tidsperiode, går ovnen til slukningstilstand via de fastsatte tilstande. ECO STOP-tilstanden er kendetegnet ved beskeden ECO STOP. Betingelsen for genstart er at rumtemperaturen når en værdi, der er under ECO-STOP HYS- værdien i forhold til det indstillede SET og forbliver i denne tilstand i mindst den forudindstillede tid.

Slukke ovnen

Hver gang ovnen er tændt er det muligt at slukke den ved at trykke et øjeblik på tasten P2 (ON/OFF).

- Slukningsfaser. Efter der er blevet trykket på tasten P2 (ON/OFF) for at slukke ovnen, går ovnen i tilstanden Spegne for derefter at gå til tilstanden ((FINAL CLEANING) ifølge procedurerne nedenfor.
- Spegne-fasen. Røgventilatoren (PA21) aktiveres i hensigtsmæssig hastighed med det formål at fremme forbrændingen af de resterende træpiller i fyrfadet. Passagen til næsten tilstand sker, hvis røgens temperatur går under tærsklen defineret af en forudindstillet parameter.
- Afsluttende rengøringstilstand (Pulizia). Røgventilatoren er aktiveret indtil røgens temperatur er under en forudindstillet parameter.

Manglende netspænding

Hvis der mangler netspænding i under 30 min. mens ovnen er i funktion vil ovnen efter gendannelse af netspænding starte i samme tilstand. Ovnen i ECO STOP-tilstand vender tilbage til samme tilstand efter mangel på netspænding af enhver varighed. I alle andre tilfælde slukker ovnen efter gendannelse af netspænding. Det er også muligt, at ovnen går i sikkerhedsalarmtilstand. I dette tilfælde er det nødvendigt at nulstille sikkerhedstermostaten bag på ovnen.

Utilstrækkeligt niveau af træpiller

Ovnen har en sensor, som kontrollerer niveauet af træpiller. Hvis niveauet af træpiller er utilstrækkeligt, er det ikke muligt at starte ovnen. Under funktionsfasen vil ovnen fungere ved minimumseffekt.

ALARMER

Der er fastsat følgende alarmer, hvis aktivering finder sted med den angivne forsinkelse, efter at den tilsvarende begivenhed har fundet sted. Når denne tid er gået uden at alarmhændelse er forsvundet, skifter ovnen til alarmtilstand med øjeblikkelig nedlukning af selve ovnen og aktivering af røgventilatoren og varmeveksleren ved højeste hastighed.

Anordningerne slukkes herefter når røgteperaturen går under den forudindstillede værdi. Alle alarmtilstande, bortset fra "no fiamma" registreres i alarmhistorik.

ALARM	BESKRIVELSE
No fire	I tændingstilstanden har røggassens temperatur ikke opfyldt betingelserne
FAIL	I stabiliseringstilstanden har røggassens temperatur ikke opfyldt betingelserne
Al. SmokeT	I en vilkårlig tilstand har røggassens temperatur ikke nået eller passeret den forudindstillede maksimumstærskel
No fire	Under funktionstilstanden er røggassens temperatur faldet til under den forudindstillede minimumstærskel
Al. Vacuos / Al depr.	Vakuunkontakten har rapporteret unormalt tryk / undertryk
Al. Safety	Sikkerhedstermostaten har registreret en temperatur, der overstiger den indstillede tærskel
Al. roomP.	Omgivelsessonden er frakoblet, den er i stykker (den er kortsluttet eller afbrudt)
Al. smokeP	Termoelementet er frakoblet, det er i stykker (det er kortsluttet eller afbrudt)
Al. blower	Røggasventilatoren er blokeret eller drejer ved en lavere hastighed på under 300 omdr./min.
Al. flux	Flowsensorens værdier angiver en uregelmæssighed. Det er ikke muligt at regulere flowet automatisk med aktiv flow-kontrol.
T. elect (°C)	Ovnens indre temperatur og altså også elektronikortets temperatur har overskredet maksimumstærsklen, som svarer til 70°C.

Gendannelse

Tryk kortvarigt på tasten P2 (ON/OFF) for at slukke alarmen, tryk derefter længe på tasten P2 (ON/OFF) for at stoppe ovnen. Hvis ovnen **ikke stopper**, skal man henvende sig til et service-center. Undgå at frakoble elforsyningen før flammen er helt forsvundet.

05.07 ELEKTRONIK MED LCD RADIOSTYRING (Luftkedel)

side 4 F-6

KORREKT FUNKTION OG ENHED TIL STYRINGSREGULERING

Radiostyringen erstatter det klassiske display på traditionelle træpilleovne. Den er udstyret med batterioplader, opladelige batterier, holder og beslag med skruer til montering på muren. Fungerer også med alkaliske batterier.

Tilslutning af radiostyringen til ovnen:

- fjern netspændingen fra ovnen.
- Sæt strøm til ovnen og tryk efter "bippet" på en vilkårlig tast på den håndholdte radioterminal, som ikke er forbundet med andre ovne indenfor terminalens rækkevidde.

Stand-by og opladning:

Den håndholdte radioterminal går automatisk på stand-by, når den ikke anvendes i mere end 30 minutter. Den genaktiveres ved første tryk på en vilkårlig tast eller ved bevægelse af selve terminalen. Den håndholdte radioterminal varer omkring 3 dage. Efter denne periode reagerer den ikke længere på tryk af tasterne, og man skal derfor genoplade den med den tilhørende leverede batterioplader, hvor den skal være i tilstrækkelig tid til at genvinde det minimumsniveau, der er nødvendigt for at genaktiveres, typisk 60 minutter. Lad den generelt være i dens tilhørende holder, når den ikke bruges.

Nødstop:

Hvis radiostyringen ikke skulle fungere kan man tænde og slukke ovnen med knappen bag på ovnen tæt på elledningen. **(Se billeder på side 14 NØDSTOP)**

BESKRIVELSE KONTROLPANEL:

Knap (P1) adgang til kronotermostat-menu.

Knap (P2) tænd/sluk.

Knap (P3) Ved at holde tasten P3 trykket længe vises forskellige nyttige oplysninger

Knap (P4) Tryk på tasten P4 mange gange indtil menuen ROOM TEMPERATURE vises, ændr værdierne ved hjælp af tasterne P5 og P6.

Knap (P5) øg. Bladr i menuerne.

Knap (P6) reducér. Bladr i menuerne.

Display (D1) aktuel dag og dato

Display (D2) aktuel time og minutter

Display (D3) rumtemperatur

Display (D4) ovnens tilstand

Display (D5) funktionstilstand (NORMAL eller PROGRAM)

Display (D7) tallene ved siden af angiver om de 4 miljøer kræver varme eller ej.

HURTIG MENU

Tasten P4 (SET/Menu) giver adgang til menuens funktioner. Efterfølgende tryk viser følgende sider:

Indstilling maksimum effekt: Tryk på tasterne P5 og P6 for at øge eller reducere den indstillede maksimale funktionseffekt forholds-mæssigt. Trykkes der igen på P4 går man til næste side.

Indstilling af temperatur ROOM 1: Tryk på tasterne P5 og P6 for at øge eller reducere SET ROOM 1 ROOM TEMPERATURE. Trykkes der igen på P4 går man til næste side.

Indstilling af temperatur ROOM 2: Tryk på tasterne P5 og P6 for at øge eller reducere SET ROOM 2 ROOM TEMPERATURE. Trykkes der igen på P4 går man til næste side.

Indstilling af temperatur ROOM 3: Tryk på tasterne P5 og P6 for at øge eller reducere SET ROOM 3 ROOM TEMPERATURE. Trykkes der igen på P4 går man til startside.

Indstilling af temperatur ROOM 4: Gå til menuen generelle indstillinger.

Brugermenu

Tryk længe på tasten P4, kun fra startside:

- EXIT: vender tilbage til startside.
- PRE-LOAD: gå til forpåfyldningsfunktionen.
- SYSTEM STATUS: viser siden med oplysninger om systemets aktuelle tilstand.
- PELLET SET: giver brugeren mulighed for at tilpasse systemets funktionalitet til kvaliteten af træpiller, der anvendes.
- BLOWER SET: giver brugeren mulighed for at tilpasse ventilatorenes effekt.
- GENERAL SETTING: går til undermenuen "Generelle indstillinger".

PRE-LOAD/FORPÅFYLDNING: (kun tilgængelig med slukket ovn). Giver to muligheder for forpåfyldning:

NORMAL: hold tasten P5 (øg) trykket i al den tid man ønsker at betjene sneglen. Tryk på P3 for at forlade.

AUTO: udfør en forpåfyldning i en forud bestemt tid. Tryk på P3 for at forlade.

Systemets tilstand, vis i rækkefølge:

- ovnens tilstand
- røgens temperatur i °C
- røggasventilatorens hastighed i omdr./minut
- aktuelt effektniveau
- rumtemperatur zone 1 i °C
- sneglens motorhastighed i omdr./min.
- rumtemperatur zone 2 i °C
- rumtemperatur zone 3 i °C
- Varmevexler 1 hastighed i procent
- Varmevexler 2 hastighed i procent
- Varmevexler 3 hastighed i procent
- Varmevexler 4 hastighed i procent
- Kapacitetsfej

Tabel til korrektion af indstillinger træpilletype

Indstilling	Røggasudsgugning korrektion	Træpillepåfyldning
0	øg med 10%	reducér med 10%
1	øg med 8%	reducér med 8%
2	øg med 6%	reducér med 6%
3	øg med 4%	reducér med 4%
4	øg med 2%	reducér med 2%
5	ingen korrektion	ingen korrektion
6	reducér med 2%	øg med 2%
7	reducér med 4%	øg med 4%
8	reducér med 6%	øg med 6%
9	reducér med 8%	øg med 8%
10	reducér med 10%	øg med 10%

Brug P5, P6 til at bladre gennem de forskellige sider. Tryk på P4 for at lukke.

PELLET SET: Med tasterne P5 og P6 vælges de ønskede påfyldningsindstillinger. Bekræft med P4.

BLOWER SET: Vælg zonen, der tilhører den ventilator, man ønsker at ændre indstiller for ved hjælp af tasterne P5 og P6. Vælg med tasten P4. For at vise indstillingerne for den valgte ventilationszone. Indstil den ønskede tilstand ved hjælp af tasterne *og/reducér* (P5/P6). I AUTO-modus arbejder ventilatorerne ved en maksimal effekt på 90%. Når der skiftes til bjælkerne sænker systemet ventilatorens maksimal hastighed.

Når alle bjælker er tomte vil ventilatorerne have en maksimal hastighed på 70%. Ventilator 3 og ventilator 4 er forbundet. Så hvis man ændrer hastighed for ventilator 3, ændrer man også hastighed for ventilator 4.

INDSTILLET HASTIGHED FOR VENTILATOR 3 = INDSTILLET HASTIGHED FOR VENTILATOR 4

Generelle indstillinger: vis i rækkefølge:

- EXIT: vender tilbage til startside.
- TIMER SETTING: åbner siden med indstillinger af klokken og data. Gå fra et felt til det næste i skærbilledet herunder ved et hurtigt tryk på tasten P4 (SET). Vælg de ønskede værdier med tasterne P5 og P6. Bemærk, at det, takket være evighedskalenderen indsat i systemet, ikke er nødvendigt at indstille ugedagen. Tryk længe på tasten P4 for at lukke.
- ROOM 4 TEMPERATURE: indstil temperatur ROOM 4 og se den reelle temperatur.
- DISPLAY OFF: aktivér/deaktivér tidsbestemt slukning af displayet. Aktivér/deaktivér modus til slukning af display efter 300" stilstand. Gå ud ved et let tryk på tasten P4.
- ECO STOP: aktivér/deaktivér stand-by (OK)-modus. Med tasterne P5 og P6 aktiveres/deaktiveres funktionen (OK) stand-by. Gå ud ved et let tryk på tasten P4.
- PROBE ON RADIO (Y/N): aktiver omgivelsessonden i den håndholdte radioterminal. Aktivér/deaktivér omgivelsessonden i den håndholdte terminal med tasterne P5 og P6. Gå ud ved et let tryk på tasten P4 for zone 1. Bemærk, at ovnen automatisk henviser til standard omgivelsessonden i tilfælde af, at den håndholdte terminal mister radioforbindelsen med ovnen.
- LANGUAGE SET: giver mulighed for at vælge det ønskede kommunikationssprog.
- LOGS: viser listen af registreringer af gemte hændelser (alarmer) i systemet.
- SERVICE: viser ovnens brugsinformationer.
- AIR FLOW CONTROL: aktivér/deaktivér flow-kontrollen. Aktivér/deaktivér funktionsmåden med flow-kontrol (default) eller traditionel ved hjælp af tasterne P5 og P6. Driftstilstanden med flow-kontrol garanterer bedre performance. Gå ud ved et let tryk på tasten P4.
- ECO-STOP HYSTERESIS+: omgivelsessondens positive hysteresis. F.eks.: værdi ECO-STOP HYSTERESIS+= 1,0. Ovnens går i ECO STOP når rumtemperaturen overstiger den indstillede temperatur med 1,0°C.
- ECO-STOP HYSTERESIS-: omgivelsessondens negative hysteresis. F.eks.: værdi ECO-STOP HYSTERESIS-= 1,0. Ovnens tænder igen efter at rumtemperaturen er gået under den indstillede temperatur med 1,0 °C .

Kronotermostat

Kronotermostatens funktion giver brugeren mulighed for at tænde, slukke, indstille SET temperaturen og SET effekten på programmeret og automatisk vis fordelt over ugen. For at opnå dette skal man foretage de ønskede indstillinger, hvis man ikke ønsker at acceptere standardindstillingerne. Med et langt tryk på P1 får man adgang til set PROGRAMMER SET. I kronotermostat-menuen kan man foretage alle de nødvendige indstillinger for et velfungerende system.

Aktivisering af kronotermostaten

Efter at have fremhævet det tilhørende menupunkt trykkes på tasten P4 (SET) for at gå til den valgte menu. Tryk på P5 og P6 for at aktivere/deaktivere. Tryk på P4 for at gemme og lukke. Efter at have aktiveret kronotermostaten skal man tænde ovnen ved at trykke længe på P2. Ovnens går i den tilstand, der er defineret i den planlagte programmering på det tidspunkt ovnen tændes. Hvis man aktiverer kronotermostaten med allerede tændt ovn, går ovnen i den tilstand og på det niveau, der er defineret i programmet efter den første halve time. Ovnens udfører ikke programmet, hvis den ikke er blevet tændt. Når ovnen går i alarmtilstand, deaktiveres kronotermostaten med det formål, at ovnen ikke tænder før årsagerne til alarmen er blevet fjernet. Det er derfor nødvendigt at genaktivere crono.

Indstillinger af maksimale effektiveauer

Menuen giver mulighed for at indstille 3 effektiveauer: COMFORT SETTING, NORMAL SETTING, ECONOMY SETTING. Hver af disse har et maksimalt effektiveau. Til hver af disse er der en programmeringsside til rådighed.

Visningen af siden TIME SLOT SETTING viser alle ugens dage opdelt af feltet (A3) GIORNO, underopdelt i 24 perioder på et time hver (0, 1, 2, ... 24). Hver periode er ligeledes opdelt i to halve timer, som fremhævet i eksemplet med skriften SET CRONOTERMOSTATO.

SET TIDSINTERVALLER Side 4 F-7

- Knap (A1) TIMER**
- Knap (A2) ZONENR.**
- Knap (A3) DAG**
- Knap (A4) KOPIER**
- Knap (A5) SÆT IND**
- Knap (A6) GÅ UD**
- Knap (A7) EFFEKT**

EFFEKTIVEAUER Side 4 F-7

- Niveau (A7-a) OFF**
- Niveau (A7-b) ECONOMY**
- Niveau (A7-c) NORMALE**
- Niveau (A7-d) COMFORT**

Udvælgelse af funktioner og tidsintervaller.

Ved at trykke på tasterne P5 og P6 er det muligt at bladre begge veje gennem ugedagene og programmeringssymbolerne (kopier, sæt ind, exit). Tryk på tasten P4 (SET) med flere tryk, indtil hakket når den tilsvarende ønskede højde.

Flere tryk på P4 indstiller det ønskede niveau på cirkulær vis (OFF, ECONOMY, NORMAL and COMFORT). Når de andre tidsintervaller ved at trykke på P5 og P6.

Ændring af ugedag.

Ved hjælp af tasterne P5 og P6 stiller man sig på ugedagen. Brug P4 (SET) til at ændre dag. Ugedagene kommer på cirkulær måde.

Efter at have valgt den ønskede dag nås tidsintervallerne med P5 og P6, og de ønskede indstillinger udføres på den før beskrevne måde. Bemærk, at man kan indstille et stort antal tændinger og slukninger og ændre temperaturniveauet for hver ugedag.

Man kan kopiere en dags indstillinger på følgende måde:

- rul gennem alle tidsintervallerne me dtasterne P5 (frem) og P6 (tilbage) indtil man når kopier-symbolet og tryk på tast P4 (SET).

- placér dig på ugedagen med tast P6 (tilbage) og rul gennem ugedagene med tasten P4 indtil den dag, man ønsker at indsætte de tidligere kopierede indstillinger.
- placér dig på sæt ind-symbolet med tasten P5 (frem) og tryk på tasten P4 (SET).

Udfør dette for alle de dage, man ønsker det samme. Gå, ved hjælp af tasterne P5 (frem) og P6 (tilbage), til exit-symbolet og tryk P4 (SET) for at lukke.

Tænding

Den første ting at gøre, er at tilslutte ovnens stik til det elektriske system; træpillebeholderen fyldes op.

Til denne operation skal man være meget omhyggelig med ikke at tømme sækken på én gang, men gøre det langsomt. Forbrændingskammeret og fyrfadet skal være rengjorte for eventuelle forbrændingsrester. Kontrollér at låget på træpillebeholderen og døren er lukkede. Hvis dette ikke gøres, forårsager det fejlfunktioner i ovnen og deraf følgende alarmer. Første gang ovnen tændes skal man kontrollere, at der ikke er komponenter i fyrfadet, som kunne brænde (pose med trykfodder, vejledning osv...)...

Tryk i to sekunder på knappen P2 (ON/OFF). Følgende driftstilstande aktiveres i rækkefølge:

- CHECK-tilstand, systemet kontrollerer, at sensorerne er korrekt installeret og fungerer. Flowsensoren kontrolleres, hvis man har valgt driftstilstand med flow-kontrol. Systemet signalerer fejlstatus, hvis der aldrig er udført kalibrering.
- INITIAL WARNING-tilstand, tændingsgløderøret tænder sammen med røggasventilatoren.
- PRE-LOAD-tilstand, Røggasventilatoren og sneglen aktiveres løbende.
- WAITING-tilstand, træpillepåfyldning afbrydes mens røggasventilatoren fortsat er aktiv sammen med gløderøret for at fremme tænding af træpillerne. FIRE PRESENT-tilstand, gløderøret er slukket og, det kontrolleres om flammen er tilstrækkeligt stabil til at generere forøgelse af røggassens temperatur med en gradient på mindst 1,5°C/minut. Hvis tilstanden passerer regelmæssigt bringes ovnen til effektydelsestilstanden. Ellers signalerer systemet alarmen for manglende stabilisering.
- Ignition 1-tilstand, systemet går til næste tilstand når røgens temperaturforhøjelse svarer til en given parameter. Hvis dette ikke sker indenfor en bestemt tid, gentager systemet tilstanden uden dog at påfylde træpiller. Hvis de nødvendige betingelser for at kunne gå til næste tilstand endnu engang ikke er opfyldt, signalerer systemet alarmen for manglende tænding.

- Ignition 2-tilstand, systemet går til næste tilstand, når det overstiger den indstillede temperatur. Hvis dette ikke sker indenfor en bestemt tid, signalerer systemet alarmer for manglende tænding. Rumventilatorerne tænder når røgtemperaturen når en forud indstillet temperatur.
- FIRE PRESENT-tilstand. Efter at have passeret de tidligere tilstande korrekt, gløderøret er tændt og det konstateres at flammen er tilstrækkelig stabil og egnet til at frembringe en stigning i røggastemperaturen med en gradient på mindst 1,5°C/minut.
Hvis tilstanden passerer regelmæssigt bringes ovnen til effektydelsestilstanden. Ellers signalerer systemet alarmer for manglende stabilisering.

Driftseffekt

Ovnen går efter en forudbestemt tid til et effektniveau, der er egnet til at nå den indstillede temperatur. Det er muligt at fastsætte en maksimal driftseffekt for at forhindre systemet i at fungere på ikke ønskede effektiveauer. I praksis øger systemet progressivt driftseffekten jo større forskellen er mellem rumtemperaturen og set TEMPERATURE. I takt med at rumtemperaturen nærmer sig SET-temperaturen, reduceres effekten progressivt over længere tid for at muliggøre at SET-temperaturen nås gradvist og uden at overstige den. I dette tilfælde begynder omgivelsesventilatorerne at modulere effekten indtil de slukkes.

Set temperatur nået

Ovnen forbliver på en effekt, hvor den formår at holde den indstillede temperatur uden diskontinuitet ved at sikre flere fordele for brugeren med reduktion af effekten til et minimum efter at SET-værdien er nået.

ECO STOP T

"ECO STOP T"-tilstanden advarer om, at systemet befinder sig i en af følgende driftstilstande:

Set nået: Rumtemperaturen har nået det indstillede SET (eller overskredet). Typisk har et system i ligevægt tendens til at vise beskeden "ECO STOP T" skiftevis med "NORMALE", mens ovnens effekt har tendens til at stille sig på en konstant værdi. Ovnen bringes til effekt 1 (tilstand "ECO STOP T"). Ovnen forbliver i denne tilstand på ubestemt tid indtil der gendannes normal situation.

ECO STOP

Hvis der, efter at rumtemperaturen har nået og overskredet det indstillede SET af specielle grunde, som for eksempel fordi rummet, hvor ovnen er installeret, er af beskeden størrelse, eller fordi alle sensorer er tilfredsstillende, vil rumtemperaturen fortsætte med at stige, selvom ovnen arbejder ved effekt 1, hvis **ECO STOP**-muligheden er aktiveret fra brugermenuen, vil ovnen gøre følgende:

Hvis rumtemperaturen har overskredet SET med mere end 2°C i en forudindstillet tidsperiode, går ovnen til slukningstilstand via de fastsatte tilstande. ECO STOP-tilstanden er kendetegnet ved beskeden ECO STOP. Betingelsen for genstart er, at rumtemperaturen går til en værdi, der er 2°C under den indstillede SET og forbliver i denne tilstand i mindst den forudindstillede tid.

Slukke ovnen

Hver gang ovnen er tændt er det muligt at slukke den ved at trykke et øjeblik på tasten P2 (ON/OFF).

- SHUTWONW- slukningsfaser Efter der er blevet trykket på tasten P2 (ON/OFF) for at slukke ovnen, går ovnen i tilstanden Spegne for derefter at gå til tilstanden (FINAL CLEANING) ifølge procedurene nedenfor.
- Switch-slukningsfasen. Røgventilatoren (PA21) aktiveres i hensigtsmæssig hastighed med det formål at fremme forbrændingen af de resterende træpiller i fyrfadet. Passagen til næsten tilstand sker, hvis røgens temperatur går under tærsklen defineret af en forudindstillet parameter.
- Cooling-rengøringsfasen Røgventilatoren er aktiveret indtil røgens temperatur er under en forudindstillet parameter.

Manglende netspænding

Hvis der mangler netspænding i under 30 min. mens ovnen er i funktion vil ovnen efter gendannelse af netspænding starte i samme tilstand. Ovnen i **ECO STOP**-tilstand vender tilbage til samme tilstand efter mangel på netspænding af enhver varighed. I alle andre tilfælde slukker ovnen efter gendannelse af netspænding. Det er også muligt, at ovnen går i sikkerhedsalarmtilstand. I dette tilfælde er det nødvendigt at nulstille sikkerhedstermostaten bag på ovnen.

Utilstrækkeligt niveau af træpiller

Ovnen har en sensor, som kontrollerer niveauet af træpiller. Hvis niveauet af træpiller er utilstrækkeligt, er det ikke muligt at starte ovnen. Under funktionsfasen vil ovnen fungere ved minimumseffekt.

ALARMER

Der er fastsat følgende alarmer, hvis aktivering finder sted med den angivne forsinkelse, efter at den tilsvarende begivenhed har fundet sted. Når denne tid er gået uden at alarmhændelse er forsvundet, skifter ovnen til alarmtilstand med øjeblikkelig nedlukning af selve ovnen og aktivering af røgventilatoren og varmeveksleren ved højeste hastighed. Anordningerne slukkes herefter når røgtemperaturen går under den forudindstillede værdi.

Alle alarmtilstande, bortset fra "no fiamma" registreres i alarmhistorik.

ALARM	BESKRIVELSE
No fire	I tændingstilstanden har røggassens temperatur ikke opfyldt betingelserne
FAIL	I stabiliseringstilstanden har røggassens temperatur ikke opfyldt betingelserne
Al. SmokeT	I en vilkårlig tilstand har røggassens temperatur ikke nået eller passeret den forudindstillede maksimumstærskel
No fire	Under funktionstilstanden er røggassens temperatur faldet til under den forudindstillede minimumstærskel
Al. Vacuos / Al depr.	Vakuunkontakten har rapporteret unormalt tryk / undertryk
Al. Safety	Sikkerhedstermostaten har registreret en temperatur, der overstiger den indstillede tærskel
Al. roomP.	Omgivelsessonden er frakoblet, den er i stykker (den er kortslettet eller afbrudt)
Al. smokeP	Termoelementet er frakoblet, det er i stykker (det er kortslettet eller afbrudt)
Al. blower	Røggasventilatoren er blokeret eller drejer ved en lavere hastighed på under 300 omdr./min.
Al. flux	Flowsensorens værdier angiver en uregelmæssighed. Det er ikke muligt at regulere flowet automatisk med aktiv flow-kontrol.
T. elect (°C)	Ovnens indre temperatur og altså også elektronikortets temperatur har overskredet maksimumstærsklen, som svarer til 70°C.

Gendannelse

Tryk kortvarigt på tasten P2 (ON/OFF) for at slukke alarmer, tryk derefter længe på tasten P2 (ON/OFF) for at stoppe ovnen. Hvis ovnen ikke stopper, skal man henvende sig til et service-center. Undgå at frakoble elforsyningen før flammen er helt forsvundet.

05.8 IR FJERNSTYRING (ekstraudstyr)

(Træpilleovn – træpilleovn med ovn – træpillekomfur – træpillekomfur med ovn – Træpilleindsats)

IR fjernstyring (EKSTRAUDSTYR)

Ovnens betjeningspanel er forudindstillet til at modtage nogle funktioner via fjernstyringen.

- Tændings-/slukningsfunktion: ved at trykke samtidig på de to taster "1" og "6" tænder eller slukker ovnen.
- Regulering af effekt: under normal funktionstilstand kan man ved at trykke på tasterne "5" og "6", som er markeret med flammen, indstille et af ovnens effektiveauer.
- Regulering af temperaturen: under normal funktionstilstand kan man ved at trykke på tasten "2" og derefter taster "1" og "2", som er markeret med termometeret, indstille den ønskede set-temperatur.



06. RENGØRING OG VEDLIGEHOLDELSE

FORUDSÆTNINGER

Ovnen kræver en simpel, men konstant rengøring for at sikre maksimal effektivitet og korrekt funktion.

Det anbefales at få foretaget regelmæssig vedligeholdelse af en autoriseret tekniker. Den sæsonmæssige rengøring er vigtig og skal udføres når man begynder at bruge ovnen igen, da den kan være blevet tilstoppet i løbet af sommersæsonen, hvilket forhindrer korrekt røggasudledning (fx. redefygning).

Ved den første kulde og blæst er det ikke unormalt med skorstensbrand forårsaget af rester. Skulle det ske, følger der her lidt gode råd:

- **Blokér straks lufttilførslen til røret;**
- **Kast sand eller groft salt for at slukke ild og gløder, ikke vand;**
- **Hold genstande og møbler på afstand af det varme rør.**

DEN ÅRLIGE RENGØRING AF TRÆKKANALEN, HVOR AFLEJRINGER OG EVENTUELLE REDER ELLER FORHINDRINGER FJERNES, ER FUNDAMENTAL FOR AT FORHINDRE DENNE SLAGS UREGELMÆSSIGHEDER.

BEMÆRK:

- **BRUG KUN EN TØR KLUD TIL UDVENDIG RENGØRING AF OVNE.**
- **VED SÆSONNENS SIDSTE OPTÆNDING SKAL DI RESTERENDE TRÆPILLER I SNEGLEN BRUGES FULDSTÆNDIGT. SNEGLEN SKAL VÆRE TOM FOR AT UNDGÅ TILSTOPNING FORÅRSAGET AF RESTER AF SMULD, DER STØRKNER PGA. FUGTIGHED.**

DAGLIG RENGØRING

Indgreb, der skal udføres med fuldstændig kold ovn:

- Tøm askeskuffen: ved at støvsuge eller ved at smide asken i skraldespanden.
- Støvsug forbrændingskammeret: vær opmærksom på, at der ikke er gløder, der stadig er tændte. Hvis det er tilfældet vil støvsugeren bryde i brand.
- Fjern asken fra ildstedet og fra lågen.
- Rengør glasset med en fugtig klud eller med en fugtig avis rullet til en kugle og dyppet i asken. Hvis indgrebet udføres med varm ovn, kan glasset eksplodere.



KUN TIL TRÆPILLEKOMFUR

Det er muligt at hæve pladen (eller glasset) og støvsuge røgkanalen. Når røgkanalen er renjort skal man sikre sig at placere pladen korrekt.

BEMÆRK: BRUG KUN EN TØR KLUD TIL UDVENDIG RENGØRING AF OVNE. BRUG IKKE SLIBEMIDLER ELLER PRODUKTER, DER KAN SKADE ELLER BLEGE OVERFLADERNE.

FABRIKANTENS ANSVAR

Fabrikanten fralægger sig ethvert direkte og/eller indirekte strafferetligt og/eller civilt ansvar som følge af:

- manglende overholdelse af instruktionerne i brugermanualen.
- uautoriserede ændringer eller reparationer.
- brug, der ikke er i overensstemmelse med sikkerhedsregler.
- installation, der ikke overholder gældende nationale regler og sikkerhedsregler.
- manglende vedligeholdelse.
- brug af uoriginale reservedele eller reservedele, der ikke er egnede til ovnmodellen.

Inaktiv periode

I perioder med inaktivitet anbefales det at fjerne rester af træpiller i beholderen og at afbryde strømforsyningen ved at fjerne strømkablet eller med ON/OFF afbryderen.

07. ANOMALIER OG MULIGE LØSNINGER

PROBLEM	ÅRSAG	AFHJÆLPNING
FØRSTE OPSTART	FOR AT FREMME DEN FØRSTE OPSTART AF MASKINEN KAN DET VÆRE NØDVENDIGT AT GENTAGE DEN FØRSTE PÅFYLDNINGSAFSE NOGLE GANGE, DA DET TAGER NOGET TID AT FYLDE EN FULDSTÆNDIG TOME SNEGL.	
DISPLAY SLUKKET	DER MANGLER STRØM	KONTROLLER STIKKET OG TILSTEDEVÆRELSE AF STRØM.
	DEFEKT TILSLUTNINGSKABEL	KONTAKT TEKNISK ASSISTANCE.
	KORTETS SIKRING SPRUNGET	KONTAKT TEKNISK ASSISTANCE.
	DEFEKT KORT	KONTAKT TEKNISK ASSISTANCE.
ALAR COOL FIRE ALARM ACTIVE NO PELLET ALARM ACTIVE NO LIGHTIN- AL6 NO PELLET AL6 NO FIRE No fire	DISPLAYET ER DEFEKT	KONTAKT TEKNISK ASSISTANCE.
	DER MANGLER STRØM	KONTROLLER STIKKET OG TILSTEDEVÆRELSE AF STRØM.
	MANGLER TRÆPILLER	KONTROLLÉR BEHOLDER.
	SNEGL BLOKERET AF FREMMEDLEGEME.	TRÆK STIKKET UD, TØM BEHOLDEREN, FJERN EVENTUELLE FREMMEDLEGEMER SÅSOM SØM OSV.
	TRÆPILLER AF DÅRLIG KVALITET.	UDSKIFT TRÆPILLER.
REGULERING AF TRÆPILLER PÅ MINIMUM EFFEKT ER UTILSTRÆKKELIGT	KONTAKT TEKNISK ASSISTANCE.	
ALAR NO ACC ALARM ACTIVE NO LIGHTIN AL5 NO LIGHTIN- FAIL	STRØMAFBRYDELSE	SLUK OG TÆND IGEN OVNE, KONTROLLÉR STIKKET.
	MANGLER TRÆPILLER	KONTROLLÉR BEHOLDER.
	SIKKERHEDSTERMOSTAT INTERVENTION.	NULSTIL TERMOSTATEN MANUELT PÅ BAGSIDEN AF OVNE
	DEFEKT RØGSENSOR	KONTAKT TEKNISK ASSISTANCE.
	SNEGL BLOKERET AF FREMMEDLEGEME.	TRÆK STIKKET UD, TØM BEHOLDEREN, FJERN EVENTUELLE FREMMEDLEGEMER SÅSOM SØM OSV.
	DEFEKT SNEGLMOTOR	KONTAKT TEKNISK ASSISTANCE.
	DEFEKT KORT	KONTAKT TEKNISK ASSISTANCE.
	RØGUDSUGNINGSVENTILATOR DEFEKT	KONTAKT TEKNISK ASSISTANCE.
	FYRFAD BESKIDT	RENGØR FYRFAD.
	TEMPERATUR ER IKKE FLEKSIBEL NOK	GENTAG OPTÆNDING FLERE GANGE OG TØM FYRFADET.
FUGTIGE TRÆPILLER	KONTROLLÉR STEDET TRÆPILLERNE OPBEVARES.	
DEFKT TÆNDINGSGLØDERØR	KONTAKT TEKNISK ASSISTANCE.	
ALAR COOL FIRE AL1 BLAC-OUT	DER MANGLER STRØM UNDER FUNKTIONSAFSE	HVIS OVNE GÅR TIL SLUKNINGSAFSE/RENGØRING AF FYRFAD I MERE END 20 SEKUNDER HVIS OVNE STARTER I FUNKTIONSMODUS IGEN I UNDER 20 SEKUNDER

LILLE UREGELMÆSSIG FLAMME	EKSPLOSIONSHÆMMENDE ENHEDS DÆKSEL ER FORKERT PLACERET ELLER MANGLER.	
	SKORSTEN DELVIST TILSTOPPET	RENGØR ØJEBLIKKELT SKORSTENEN
	FORBRÆNDINGSLUFT UTILSTRÆKKELIG	UDSUGNINGSRØR TILSTOPPET.
	BRÆNDEOVN TILSTOPPET	RENGØR FYRFAD, RENGØR ASKEBEHOLDEREN.
	DEFEKT / BESKIDT RØGUDSUGER	RENGØRING SKAL UDFØRES AF TEKNIKER, KONTAKT TEKNISK ASSISTANCE.
	UTILSTRÆKKELIG REGULERING AF FORBRÆNDINGSLUFT	KONTAKT TEKNISK ASSISTANCE.
ALAR FAN FAIL ALARM ACTIVE FAN FAILURE AL4 FAN FAILURE Al. blower	RØGVENTILATOR ØDELAGT ELLER DEFEKT	KONTAKT TEKNISK ASSISTANCE.
	KORTET REGISTRERER IKKE AT MOTOREN KØRER (DEFEKT KORT)	KONTAKT TEKNISK ASSISTANCE.
ECO / MODULA	NÅET INDSTILLET RUMTEMPERATUR / KOREKT FUNKTION	
STOP FIRE CLEANING FIRE-POT CLEAN BRAZIER	PERIODISK RENGØRINGSCYKLUS AF FYRFADET	KORREKT FUNKTION.
STAND-BY / ECO STOP / PAUSA	NÅET INDSTILLET RUMTEMPERATUR / KOREKT FUNKTION.	
ALAR DEP FAIL ALARM ACTIVE FAILURE DEPRES AL8 AFILURE DEPRESS Al. Vacuos-Al depr.	SKORSTENEN LÆNGDE ER FOR LANG ELLER UEGNET	SKORSTEN OVERHOLDE RIKKE REGLERNE, MAKS. 6 METER RØR MED Ø 80mm HVER KURVE PÅ 90° ELLER T-SAMLING ER SOM 1 METER RØR.
	UDLEDNING TILSTOPPET	RENGØR SKORSTEN / KONTAKT SKORSTENSFEJER.
	DÅRLIGE VEJRFORHOLD	SÆRLIGE TILFÆLDE MED HÅRD VIND.
ALARM ACTIVE ALARM FLOW Al flux	SENSOR BESKIDT, KANAL TILSTOPPET ELLER DØR ÅBEN.	KONTAKT TEKNISK ASSISTANCE.
1ALAR SIC FAIL ALARM ACTIVE SAFETY THERMAL AL7 SAFETY THERMAL Al. safety	KEDELTEMPERATUR FOR HØJ	AFVENT AT ØVNE KØLER NED, NULSTIL TERMOSTATEN MANUELT PÅ BAGSIDEN. GENSTART ØVNE REDUCÉR EVENTULET ØVNENS EFFEKT. HVIS PROBLEMET FORTSÆTTER KONTAKTES EN SPECIALISERET TEKNIKER.
	MIDLERTIDIG STRØMAFBRYDELSE	AFVENT AT ØVNE KØLER NED, NULSTIL TERMOSTATEN MANUELT PÅ BAGSIDEN. GENSTART ØVNE.
	VEKSELVARMEREN DEFEKT	KONTAKT TEKNISK ASSISTANCE.
	NULSTILLINGSTERMOSTAT DEFEKT	KONTAKT TEKNISK ASSISTANCE.
	DEFEKT KORT	KONTAKT TEKNISK ASSISTANCE.
ALAR SOND FUMI ALARM ACTIVE PROBE EXHAUST AL2 PROBE EXHAUST Al. smokeP	DEFEKT RØGSENSOR	KONTAKT TEKNISK ASSISTANCE.
	RØGSENSOR FRAKOBLET	KONTAKT TEKNISK ASSISTANCE.
ALAR HOT TEMP ALARM ACTIVE HOT EXHAUST AL3 HOT EXHAUST Al smokeT	DEFEKT RØGSENSOR	KONTAKT TEKNISK ASSISTANCE.
	DEFEKT KORT	KONTAKT TEKNISK ASSISTANCE.
	VEKSELVARMEREN DEFEKT	KONTAKT TEKNISK ASSISTANCE.
	REGULERING AF TRÆPILLER PÅ KØJESTE EFFEKT ER FOR KRAFTIGT	KONTAKT TEKNISK ASSISTANCE.
T. elect (°C)	KORTETS TEMPERATUR HAR OVERSKREDET 70°C	LAD ØVNE KØLE AF OG TÆND DEN SÅ IGEN. HVIS ALARMEN VENDER TILBAGE KONTAKTES TEKNISK ASSISTANCE.
(CERCA CAMPO) RADIOSTYRING FÅR IKKE FORBINDELSE	MULIG INTERFERENS	PRØV AT FRAKOBLE HÅRDE HVIDEVARER ELLER APPARATER, DER KAN DANNE ELEKTROMAGNETISKE FELTER.
RADIOSTYRING TÆNDER IKKE	DISPLAY SLUKKET	KONTROLLÉR BATTERIET / RADIOSTYRING DEFEKT.

08. PLANLAGT ÅRLIG VEDLIGEHOLDELSE

Dato 1. vedligeholdelse ___ / ___ / _____

(Teknisk support service stempel)

Dato 2. vedligeholdelse ___ / ___ / _____

(Teknisk support service stempel)

Dato 3. vedligeholdelse ___ / ___ / _____

(Teknisk support service stempel)

Dato 4. vedligeholdelse ___ / ___ / _____

(Teknisk support service stempel)

Garantien

Garantiperioden er **to** år, hvis produktet er købt af en privat kunde (i henhold til italiensk lovdekret nr. 24. 2. februar 2002) og **et** år, hvis det blev købt af en virksomhed eller af en professionel (underlagt moms).

Det skattedokument, der henvises til i produktkøbet, giver garantiens gyldighed, og datoen på skattedokumentet skal bruges til at beregne garantiperioden.

Garantien er underlagt følgende vilkår og betingelser:

Du kan kontakte personalet med ansvar for eftersalgsproceduren ved at ringe til **+39 0438.35469** eller ved at sende en mail til assistenza@evacalor.it

Vores kvalificerede medarbejdere vil give dig oplysninger om tekniske, installations- eller vedligeholdelsesproblemer.

Skulle det vise sig umuligt at løse problemet via telefonen, videresender vores personale problemet til den tekniske supporttjeneste nærmest dig, som garanterer tekniker-assistance inden for 5 arbejdsdage.

Eventuelle dele udskiftet i garantiperioden dækkes i den resterende periode af det købte produkts garanti.

Fabrikanten betaler ikke nogen erstatning til kunden for ulejligheden ved ikke at kunne bruge produktet i den periode, der kræves til reparation.

Skulle det være nødvendigt at udskifte produktet, leverer producenten det til forhandleren, som derefter leverer det til slutbrugeren, efter samme procedure som for produktkøb.

Denne garanti gælder i Italien. Hvis produktet sælges eller installeres i udlandet, skal garantien anerkendes af distributøren med ansvar for det relevante område.

Denne garanti dækker reparation eller udskiftning af defekte dele eller komponenter eller af hele produktet i henhold til vores eget skøn.

Når du har brug for hjælp, kan du blive bedt om at give:

- Serienummer
- Ovnmodel
- Købsdato
- Købssted
- Garantiaktiveringscertifikat udfyldt af et autoriseret teknisk assistancecenter

Garantien dækker ikke i følgende tilfælde:

- Ikke-kompatibel installation eller installation udført af ikke-kvalificeret person (UNI10683 og UNI EN 1443);
- Brug af ikke certificerede træpillere.
- Forkert brug, f.eks. at holde ovnen tændt for i lang tid ved maksimal varmeeffekt.
- Årlig vedligeholdelse af ovnen udført af en anden end et af vores autoriserede tekniske assistancecentre;
- Rengøring af røgkanal ikke udført;

Garantien dækker ikke følgende forskelle forårsaget af dækningsmaterialets naturlige karakteristika:

- Stenenes årringsstriber er deres primære kendetegn og garanterer deres unikke karakter.
- Eventuelle små revner eller krakeleringer, som kan vise sig på afdækninger i keramik / fajance.
- Eventuelle skygger eller toneforskelle på keramik / fajance.
- Glaslågen.
- Pakninger.
- Varmelegemer til tænding (Garantien gælder 01 år)
- Garantien omfatter ikke murværk.
- Skader på forkromede og/eller anodiserede og/eller malede metaldele eller på andre behandlede overflader på grund af gnidning eller sammenstød med andre metaller.
- Skader på forkromede og/eller anodiserede og/eller malede metaldele eller på andre behandlede overflader på grund af ukorrekt vedligeholdelse og/eller rengøring med kemiske produkter eller agenser (de nævnte dele skal udelukkende rengøres med vand).
- Skader på mekaniske komponenter eller dele på grund af ukorrekt brug eller på grund af installation udført af ikke-kvalificeret personale eller på en måde, der ikke i overensstemmelse med instruktionerne, der følger med produktet.
- Skader på elektriske eller elektroniske komponenter eller dele på grund af ukorrekt brug eller på grund af installation udført af ikke-kvalificeret personale eller på en måde, der ikke i overensstemmelse med instruktionerne, der følger med produktet.

NB: Opbevar venligst dette garantibevis sammen med den originale pakke, Installations- og eftersyncertifikatet og forhandlerens kvittering efter købet.

VIGTIGT:

EVA STAMPAGGI ANBAFALER AT HENVENDE SIG TIL SINE AUTORISEREDE FORHANDLERE OG SERVICECENTRE.

INSTALLATIONEN SKAL UDFØRES I HENHOLD TIL LOVEN, EVA STAMPAGGI ANBEFALER KRAFTIGT AT PRODUKTET TÆNDES FØRSTE GANG AF EN FAGLÆRT TEKNIKER.

EVA STAMPAGGI ER IKKE ANSVARLIG FOR ONLINE-SALG ELLER RELEVANTE TILBUD, DA DE IKKE SÆLGER DIREKTE TIL PRIVATE.

FOR TEKNISKE PROBLEMER I GARANTIPERIODEN SKAL MAN IFØLGE PROCEDUREN HENVENDE SIG TIL FORHANDLEREN ELLER DIREKTE TIL VORES EFTERSALGSADFDELING.

ADVARSLER om korrekt bortskaffelse af affald af elektroniske og elektriske apparater (WEEE) i overensstemmelse med EU-direktiv 2002/96/EF og efterfølgende ændringer 2003/108/EF.

Når dette symbol er sat på produktet betyder det, at produktet IKKE skal betragtes som generisk affald, men at det skal bortskaffes og nedbrydes i overensstemmelse med gældende lovgivning i det relevante land. Man skal desuden sikre sig, at de autoriserede opsamlingssteder overholder loven både hvad angår sikkerhed og respekt og beskyttelse af miljøet. Ansvar for bortskaffelse påhviler ejeren og for at undgå sanktioner eller negative konsekvenser for miljøet og sundheden, anbefaler vi dig at kontakte de lokale myndigheder, der står for bortskaffelse af affald eller forhandleren for yderligere oplysninger om indsamlingssteder og -måder.

Korrekt bortskaffelse af affald er ikke kun vigtigt for miljøet og menneskers sundhed, men også fordi en sådan operation fører til en genanvendelse af materialer, der medfører betydelige energi- og ressourcebesparelser.

INSTALLATIONS- OG EFTERSYNSCERTIFIKAT

KUNDE: _____

Sælgerens stempel:

VEJNAVN: _____

BY: _____

POSTNR. _____

Installatørens stempel:

PROVINS: _____

TLF.: _____

Leveringsdato: _____

Fornavn: _____

Leveringsdokument: _____

Efternavn: _____

Apparat mod.: _____

Adresse: _____ Postnr.: _____

Serienummer: _____ År: _____

Sted: _____

Tlf.: _____

Efter produktinstallationen erklærer klienten hermed, at arbejdet er udført korrekt og i overensstemmelse med instruktionerne i denne brugermanual. Desuden erklærer klienten at have kontrolleret at apparatet fungerer perfekt og at kende instruktionerne, der kræves for korrekt brug og korrekt forvaltning og vedligeholdelse af produktet.

KUNDENS underskrift

FORHANDLERENS/INSTALLATØRENS underskrift

Forhandlerens eller installatørens kopi



INSTALLATIONS- OG EFTERSYNSCERTIFIKAT

KUNDE: _____

Sælgerens stempel:

VEJNAVN: _____

BY: _____

POSTNR. _____

Installatørens stempel:

PROVINS: _____

TLF.: _____

Leveringsdato: _____

Fornavn: _____

Leveringsdokument: _____

Efternavn: _____

Apparat mod.: _____

Adresse: _____ Postnr.: _____

Serienummer: _____ År: _____

Sted: _____

Tlf.: _____

Efter produktinstallationen erklærer klienten hermed, at arbejdet er udført korrekt og i overensstemmelse med instruktionerne i denne brugermanual. Desuden erklærer klienten at have kontrolleret at apparatet fungerer perfekt og at kende instruktionerne, der kræves for korrekt brug og korrekt forvaltning og vedligeholdelse af produktet.

KUNDENS underskrift

FORHANDLERENS/INSTALLATØRENS underskrift

