

| Antal | Beskrivelse |
|-------|-------------|
|-------|-------------|

| | |
|---|------------------------------|
| 1 | UNILIFT AP12.40.06.A1 |
|---|------------------------------|



OBS: Produktbilledet kan afvige fra det faktiske produkt

Produkt nr.: 96010979

Dykket drænpumpe

Vertikal 1-trins dykpumpe i rustfrit stål med vertikalt udløb og integreret 1-faset helt lukket dykmotor i isolationsklasse F med termisk overbelastningsbeskyttelse.

Pumpen er forsynet med indløbssi og niveaufafbryder for automatisk start og stop.

Løberen er af typen SEMI OPEN for af grundvand, overfladevand, regnvand og lignende.

Pumpen har dobbelt akseltætning og et indvendigt oliekommer fyldt med en ugiftig specialolie.

Pumpen har stigerør, kølekappe for stadig køling af motoren ved hjælp af den pumpede væske og vedligeholdelsesfrie, levetidssmurte sporkuglelejer.

Pumpen er klar til brug, som den er, forsynet med bærehåndtag og med et 10 m forsyningskabel. Forsyningskablet er forsynet med stikkontakt, med glastætningsmateriale i soklen for at hindre indtrængning af fugt i statorviklingerne.

Medie:

Væsketemperaturområde: 0 .. 55 °C

Massefylde: 998.2 kg/m³

Teknisk:

Maks. flow: 5 l/s

Løbertype: SEMI OPEN

Max. Partikel: 12 mm

Approvals: CE, RCM, VDE, LGABG, EAC, TUV RHWD, MORO, UKCA, SEPRO

Nominal hastighed: 2785 omdr/min

Materialer:

Pumpehus: Stainless steel

EN 1.4301

AISI 304

Løber:

Stainless steel

| Antal | Beskrivelse |
|-------|-------------|
|-------|-------------|

| | |
|---|--|
| 1 | <p>EN 1.4301 AISI 304 Cable union: Brass CW602N C35330</p> <p>Installation: Omgivelsestemperatur: 0 .. 55 °C Tilslutningstype: Rp Tilslutningsstørrelse: 1 1/2 inch Maks. installationsdybde: 7 m Place of installation: Indoor/outdoor</p> <p>Elektriske data: Power input P1: 0.9 kW Motortype 1-fase: PSC Mærkeeffekt - P2: 0.6 kW Netffrekvens: 50 Hz Mærkespænding: 1 x 230 V Mærke strøm: 4.4 A Cos phi - effektfaktor: 0.99 Nominel hastighed: 2785 omdr/min Kondensatorstr. - i drift: 16 µF/400 V Kapslingsklasse (IEC 34-5): IP68 Kapslingsklasse (IEC 85): F Kabellængde: 10 m Type kabelstik: SCHUKO</p> <p>Andre: Nettovægt: 12.2 kg Bruttovægt: 13.3 kg VVS: 391313311 Svensk RSK nr.: 5885773 Finsk LVI nr.: 4822519 Norsk NRF nr.: 9045607 Environmental approvals: WEEE</p> |
|---|--|

96010979 UNILIFT AP12.40.06.A1 50 Hz

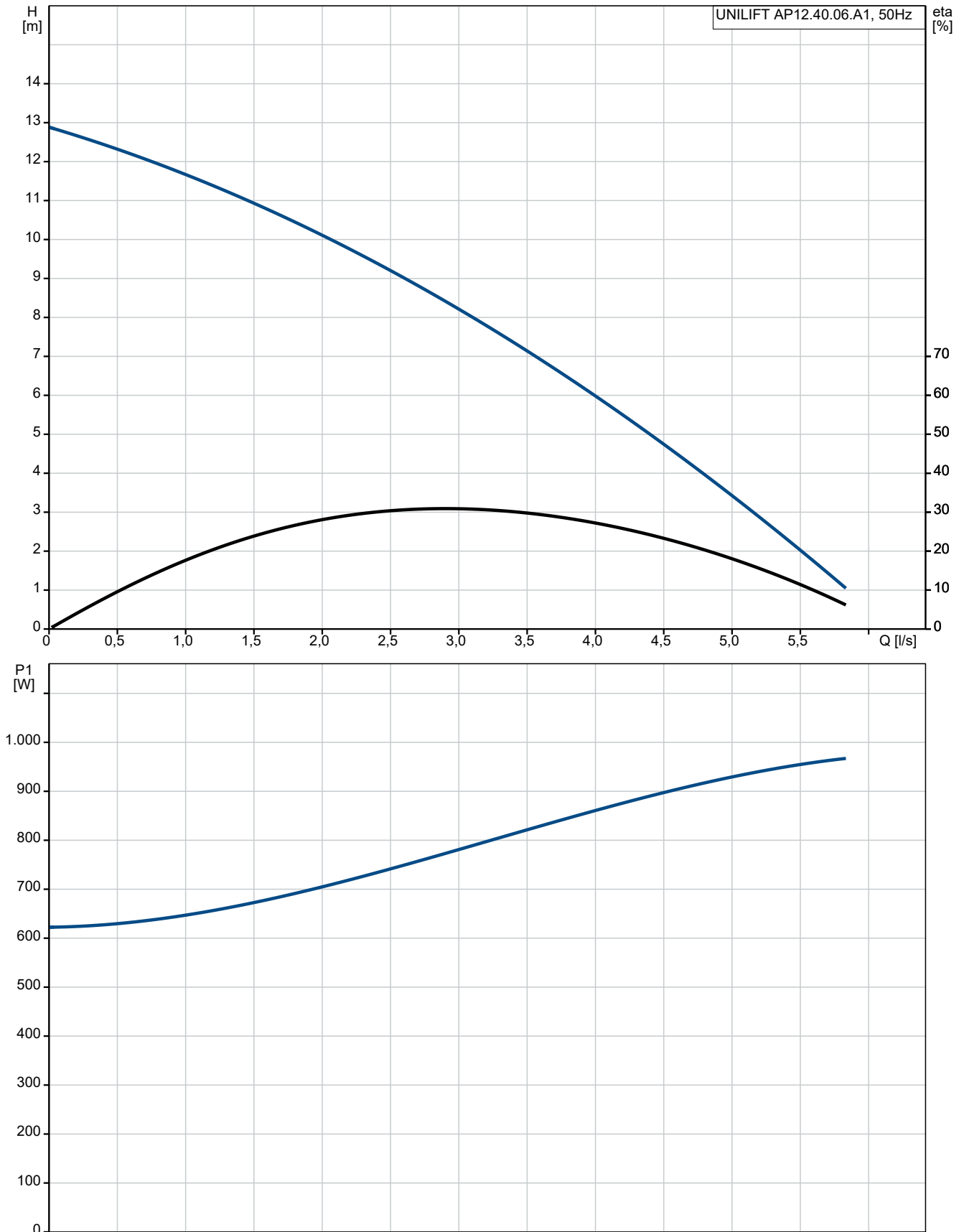

| Beskrivelse | Værdi |
|-----------------------------|---|
| Generel information: | |
| Produktnavn: | UNILIFT AP12.40.06.A1 |
| Prod. nr.: | 96010979 |
| EAN nr.: | 5700390901264 |
| Teknisk: | |
| Maks. flow: | 5 l/s |
| Maks. løftehøjde: | 13 m |
| Løbertype: | SEMI OPEN |
| Max. Partikel: | 12 mm |
| Approvals: | CE,RCM,VDE,LGABG,EAC,TUV RHWID,MORO,UKCA,SEPRO |
| Nominel hastighed: | 2785 omdr/min |
| Materialer: | |
| Pumpehus: | Stainless steel |
| Pumpehus: | EN 1.4301 |
| Pumpehus: | AISI 304 |
| Løber: | Stainless steel |
| Løber: | EN 1.4301 |
| Løber: | AISI 304 |
| Cable union: | Brass |
| Cable union: | CW602N |
| Cable union: | C35330 |
| Installation: | |
| Omgivelsestemperatur: | 0 .. 55 °C |
| Tilslutningstype: | Rp |
| Tilslutningsstørrelse: | 1 1/2 inch |
| Maks. installationsdybde: | 7 m |
| Opstilling tør/våd: | D/S |
| Installation: | horizontal eller vertikal |
| Place of installation: | Indoor/outdoor |
| Medie: | |
| Væsketemperaturområde: | 0 .. 55 °C |
| Massefylde: | 998.2 kg/m ³ |
| Elektriske data: | |
| Power input P1: | 0.9 kW |
| Motortype 1-fase: | PSC |
| Mærkeeffekt - P2: | 0.6 kW |
| Netfrekvens: | 50 Hz |
| Mærkespænding: | 1 x 230 V |
| Mærke strøm: | 4.4 A |
| Cos phi - effektfaktor: | 0.99 |
| Nominel hastighed: | 2785 omdr/min |
| Kondensatorstr. - i drift: | 16 µF/400 V |
| Kapslingsklasse (IEC 34-5): | IP68 |
| Kapslingsklasse (IEC 85): | F |
| Indbygget motorbeskyttelse: | KONTAKT |
| Termisk beskyttelse: | indvendig |
| Kabellængde: | 10 m |
| Type kabelstik: | SCHUKO |
| Styringer: | |
| Niveauafbryder: | svømmerafbryder |
| Andre: | |
| Nettovægt: | 12.2 kg |
| Bruttovægt: | 13.3 kg |
| VVS: | 391313311 |
| Svensk RSK nr.: | 5885773 |
| Finsk LVI nr.: | 4822519 |
| Norsk NRF nr.: | 9045607 |

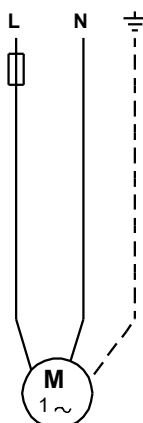
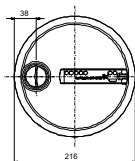
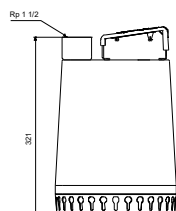
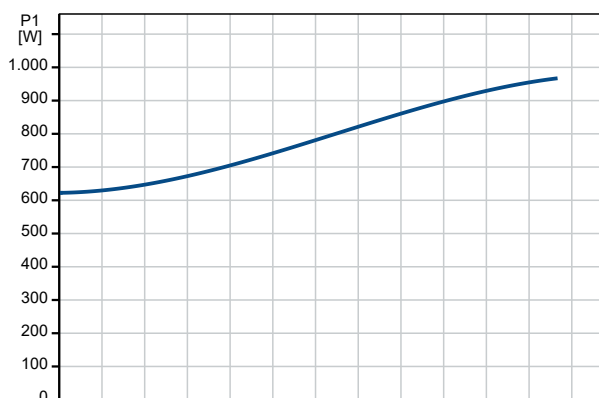
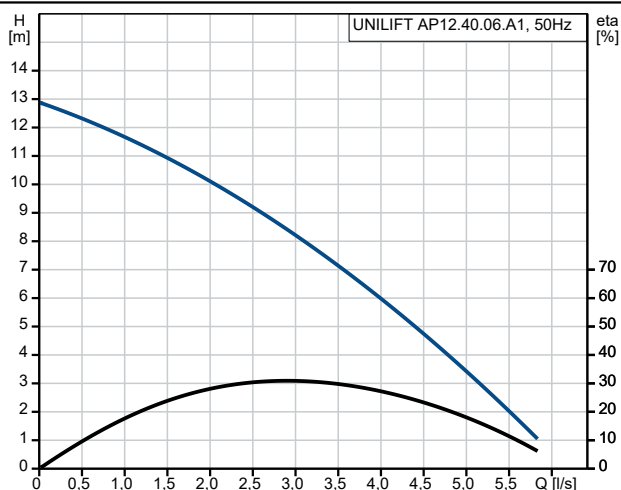

| Beskrivelse | Værdi |
|--------------------------|-------|
| Environmental approvals: | WEEE |

96010979 UNILIFT AP12.40.06.A1 50 Hz

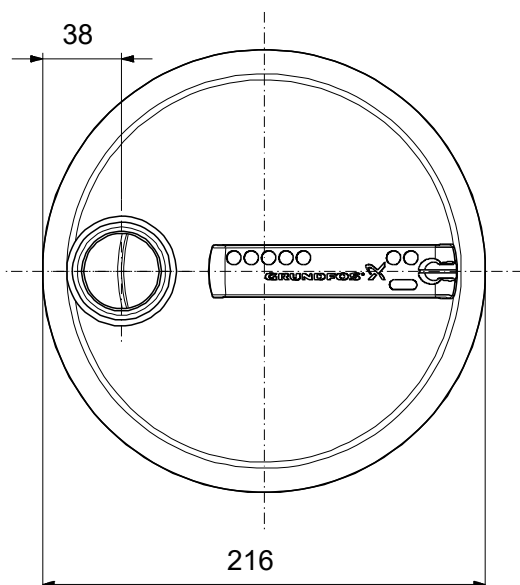
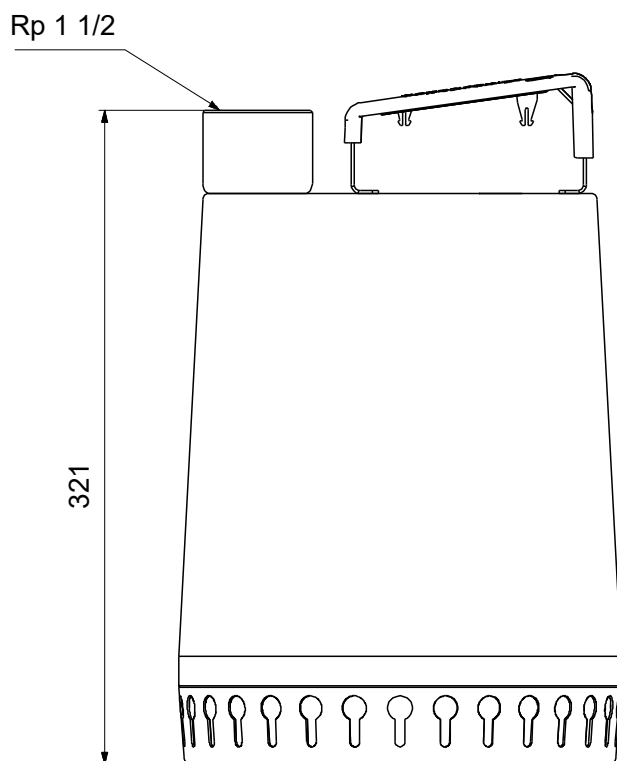

Bemærk! Alle enheder er i [mm], med mindre andet er nævnt.
Ansvarsfraskrivelse: Denne forenklede måltegnning viser ikke alle detaljer.

96010979 UNILIFT AP12.40.06.A1 50 Hz

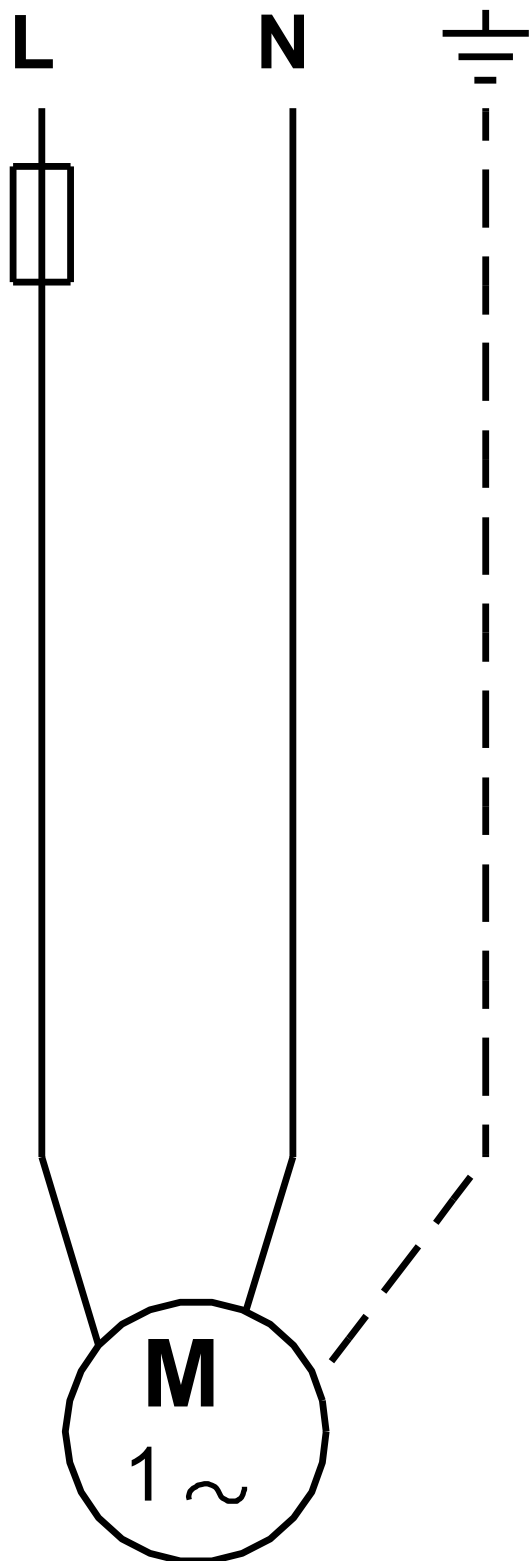

Bemærk! Alle enheder er i [mm] medmindre andet er angivet